



VOTRE PROJET AU PLUS PRÈS DE VOS ENVIES

# MON GUIDE

D'AIDE AU CHOIX



**LORENOVE**

FABRIQUÉ  
EN FRANCE

édito

# QUALITÉ, SAVOIR-FAIRE, RIGUEUR, INTÉGRITÉ ET SERVICE...



Des valeurs sur lesquelles nous nous appuyons depuis plus de 40 ans, et qui font de l'enseigne LORENOVE, un des leaders du marché de la rénovation des fenêtres et fermetures pour les particuliers.

N'ayant eu de cesse d'affirmer sa personnalité et d'innover, notre marque bénéficie aujourd'hui d'un savoir-faire reconnu et d'une renommée nationale. Toutes nos actions au quotidien sont orientées vers un seul objectif : vous apporter des solutions clé en main pour la rénovation de votre habitat, au travers de produits fiables, de services de qualité et d'un accompagnement personnalisé pendant toute la durée de votre projet.

Entreprise à taille humaine, nous favorisons la proximité et les échanges. Nous avons également à cœur de réduire l'impact environnemental des bâtiments en limitant les dépenses énergétiques de votre foyer.

Autant de raisons de confier vos prochaines réalisations à votre technicien-conseil Lorenové !

**VOTRE  
SATISFACTION  
EST NOTRE  
PRIORITÉ !**



**PIERRE LORILLARD**  
Directeur Général  
Lorillard



# SOMMAIRE

NOTRE SAVOIR-FAIRE P4

NOS SERVICES P9

STYLES & INSPIRATIONS 18

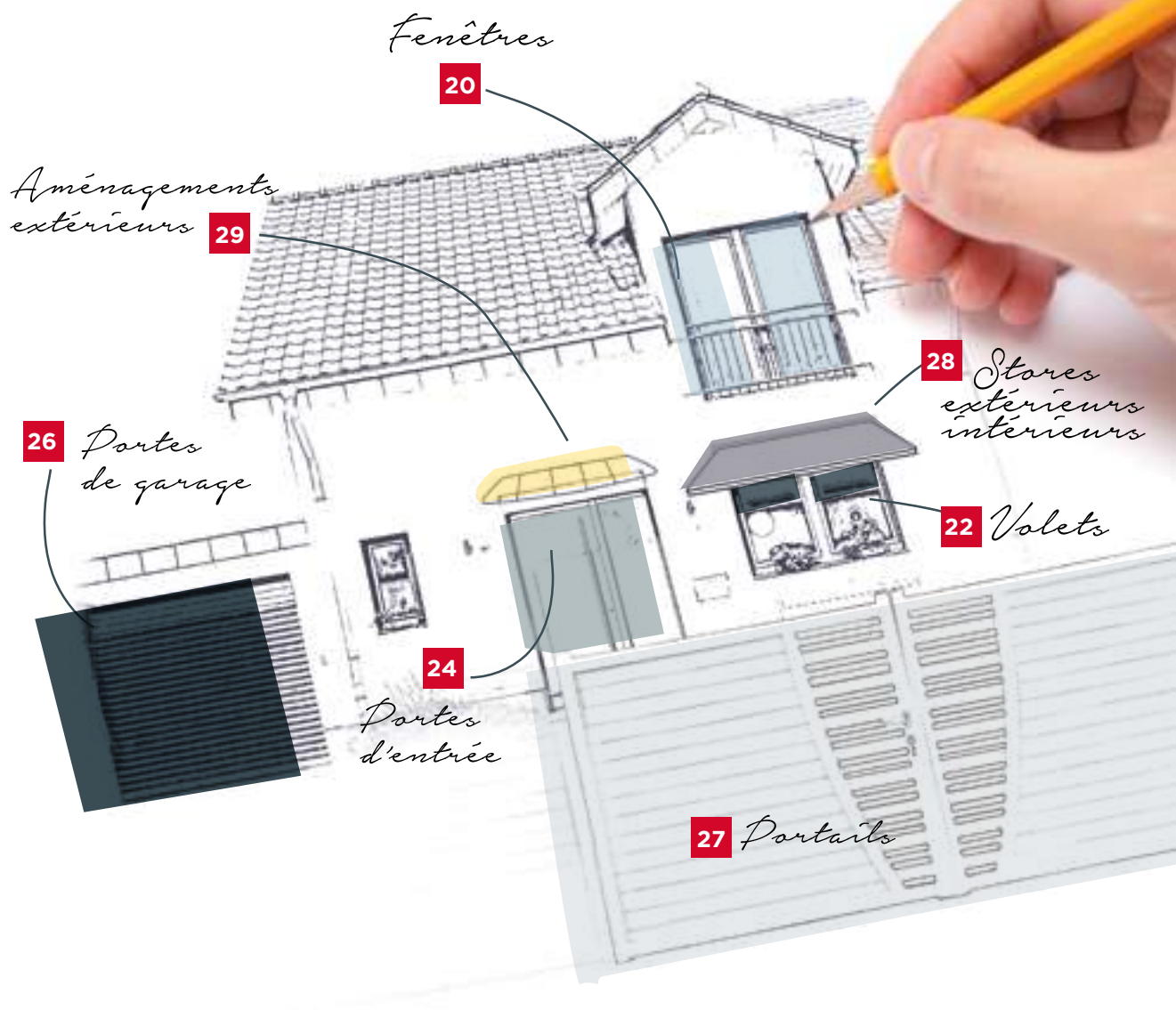

VOTRE GUIDE TECHNIQUE ET CONSEIL 31

NOTRE MISSION

TRANQUILLITÉ D'ESPRIT  
GARANTIES  
CONFORT  
CONSEILS  
LA  
SATISFACTION  
ACCOMPAGNEMENT  
MADE IN FRANCE



Vous apporter la tranquillité d'esprit à laquelle vous avez droit pour la rénovation de votre habitat : c'est vous proposer un produit fiable, issu des meilleures avancées technologiques, installé dans les règles de l'art par des professionnels qualifiés et vous assurer un service premium.

FABRIQUÉ  
EN FRANCE



N O S V A L E U R S

SAVOIR-FAIRE

PROFESSIONNALISME

**QUALITÉ**

**POSE** EXIGENCE

IRRÉPROCHABLE

**INNOVATION**

SUR-MESURE

SERVICES

Ethique et professionnalisme sont les deux fondamentaux de notre réseau Lorenove :

- Des techniciens-conseil formés pour établir un diagnostic personnalisé
- Des produits français de qualité, proposés au juste prix
- Une démarche commerciale respectueuse
- Le respect de nos engagements



# NOTRE SAVOIR -FAIRE

85 ANS D'EXCELLENCE

Implanté historiquement dans le bassin chartrain (Eure-et-Loir) où se trouve son siège social, le Groupe LORILLARD compte aujourd'hui 9 sites de production en France et plus de 1 400 hommes et femmes investis dans la fabrication de produits sur-mesure de qualité.



## NOS LABELS ET CERTIFICATIONS

CONTRÔLES  
CONTINUS

FABRICATION  
OPTIMALE

QUALITÉ  
IRRÉPROCHABLE



\*

**Qualité des produits fabriqués  
conforme aux exigences** des  
avis techniques correspondants.



**Garantie thermique, acoustique  
et de durabilité des vitrages.**



**Qualité du laquage  
de l'aluminium.**



**Normes techniques** et  
circulation libre sur **l'ensemble  
de l'Union Européenne.**



**Qualité des produits fabriqués  
des fenêtres aluminium en  
France.**

\*CONTACTEZ LORENOVE POUR CONNAÎTRE L'ÉTENDUE DES CERTIFICATS.

# À VOTRE SERVICE

depuis 1936

S'adossant à l'expertise du Groupe LORILLARD créé en 1936, LORENOVE a su s'imposer par son savoir-faire français et son professionnalisme.

De la fabrication à la pose, le Groupe LORILLARD s'attache aujourd'hui à perpétuer cette excellence industrielle et à porter une attention toute particulière à la transmission des savoirs.

## LA SATISFACTION CLIENT AU CŒUR DE NOS ACTIONS...

Le Groupe LORILLARD met le Service Client au cœur de sa démarche, pour apporter des solutions adaptées aux besoins de chacun. Cette ligne de conduite requiert l'implication de l'ensemble des collaborateurs tout au long de la chaîne de fabrication.



## L'INNOVATION COMME FER DE LANCE...

Nous nous appuyons sur un bureau d'études et d'ingénierie intégré pour anticiper et mettre au point des produits innovants répondant à vos attentes, et dont la conception est validée par le Centre Scientifique et Technique du Bâtiment (CSTB).



*DES PRODUITS  
INNOVANTS  
VALIDÉS  
PAR LE CENTRE  
SCIENTIFIQUE  
ET TECHNIQUE  
DU BÂTIMENT  
(CSTB)*





# J'AIME SA FABRICATION

française multi-matériaux

Le Groupe LORILLARD, c'est 9 sites en France, équipés d'outils de production des plus performants, et plus de 1 400 hommes et femmes impliqués au quotidien dans la fabrication de produits sur-mesure de qualité.



9 SITES DE PRODUCTION



# DÉVELOPPEMENT DURABLE

bien plus qu'un engagement

Au travers des actions mises en place par le Groupe LORILLARD dans le cadre de son projet de décarbonation, ouVERTure - Une fenêtre pour ma planète Lorenove agit de manière responsable en faveur du développement durable.

## S'APPROVISIONNER DE MANIÈRE RESPONSABLE

- Utilisation de bois issu de forêts gérées durablement
- Suppression du plomb dans le PVC
- Choix de fournisseurs locaux
- Sélection d'imprimeurs labellisés Imprim'Vert

## RÉDUIRE SON IMPACT SUR L'ENVIRONNEMENT

- Chauffage écologique du site de production par nos déchets de bois
- Utilisation de colles polyvinyliques plus saines pour l'air intérieur
- Finition des fenêtres bois en phase aqueuse
- Réduction des chutes de fabrication
- Installation de vitrages plus isolants et utilisation d'éclairages basse consommation à détecteurs de présence au siège social
- Signataire de la charte UFME pour le recyclage des menuiseries en fin de vie

## IMPLIQUER SES COLLABORATEURS

- Tri et recyclage des déchets
- Dématérialisation systématique
- Favorisation du covoiturage
- Utilisation de véhicules électriques : voitures et chariots élévateurs

## TRANSITION ÉNERGÉTIQUE

Lorenove amorce un virage énergétique avec la dernière de ses innovations technologiques : le matériau HPC (Hybrid Premium Composite), alliance optimale entre les performances thermiques, l'esthétisme et le confort.



## L'ÉTIQUETTE ÉNERGIE

Apposée sur la fenêtre, elle indique les performances de la fenêtre en terme de consommation mais aussi de rendement énergétique selon 7 niveaux, classés de A (très performant) jusqu'à G (peu performant).

Toutes nos menuiseries sont classées A+ pour les émissions de COV (Composés Organiques Volatils) et participent à la qualité de l'air intérieur.



\* Information sur le niveau d'émission de substances volatiles dans l'air intérieur, présentant un risque de toxicité par inhalation, sur une échelle de classe allant de A+ (très faibles émissions) à C (fortes émissions).



NOS

Confiance, responsabilité,  
tranquillité d'esprit : Lorenove,  
c'est l'assurance de nombreuses  
garanties pour vous accompagner  
dans l'ensemble de vos projets.

SERVICES

# LES GARANTIES LORENOVE

et le financement de votre projet



## BÉNÉFICIEZ DE FACILITÉS DE PAIEMENT PERSONNALISÉES

Vous souhaitez entreprendre un projet de rénovation dans votre logement ?

De nombreuses solutions existent pour contribuer à la réalisation de vos travaux.

1. L'aide fiscale « MaPrimeRenov »\*
2. La TVA à taux réduit\*
3. L'éco-prêt à taux zéro\*
4. Des primes exceptionnelles
5. Les offres de financement
6. Des aides régionales et départementales

Pour plus d'informations,  
adressez-vous à votre Espace-Conseil  
Lorenove



## LA GARANTIE DÉCENNALE

Cette garantie légale débute à la date de réception des travaux et engage la responsabilité de tout professionnel de la construction pour différents types de dommages.

## LA GARANTIE LORENOVE 20 ANS\*\*

Proposée sur certains produits PVC, elle couvre la tenue dans le temps de différents éléments de la menuiserie. Cessible en cas de changement de propriétaire, celle-ci prend en charge les frais de main-d'œuvre, ainsi que le coût des pièces en cas de réparation ou de remplacement.

\*Selon Loi de Finances en vigueur.

\*\*Selon Conditions Générales de Garantie Lorenove.

**CONSEIL** EFFICACITÉ  
**TRANSPARENCE**  
**EXPÉRIENCE**  
**PROFESSIONNALISME**  
SERVICE **GARANTIE**

**NOS ENGAGEMENTS :**



**UN DEVIS CLAIR**, GRATUIT ET SANS ENGAGEMENT.



DES TECHNICO-COMMERCIAUX ET DES **POSEURS QUALIFIÉS**.



**UNE ÉQUIPE QUALIFIÉE**, QUI RÉALISERA UN DIAGNOSTIC PERSONNALISÉ.



**DES MENUISERIES D'UNE QUALITÉ IRRÉPROCHABLE**, GARANTIES JUSQU'À 20 ANS.



**TOUT LE SAVOIR-FAIRE DU GROUPE LORILLARD** POUR LA FABRICATION DE VOS MENUISERIES.



**INTERVENTION RAPIDE ET GRATUITE** POUR TOUT DOMMAGE COUVERT PAR LA GARANTIE, OU SUR DEVIS DANS LE CAS D'UN SINISTRE.\*\*



**LE RESPECT DES DÉLAIS**.

**LORENOVE & VOUS**



Partagez votre expérience Lorenové avec vos proches, votre famille, vos voisins, en devenant à votre tour « parrain » et profitez d'avantages exceptionnels !

Rendez-vous sur [www.lorenove.fr](http://www.lorenove.fr)

\*\* Selon Conditions Générales de Garantie Lorenové.



Lorenove, c'est la force de tout un Groupe à vos côtés pour vous accompagner dans l'ensemble de vos réalisations.



L'écoute et l'expertise prennent tout leur sens dans notre réseau à dimension humaine. De l'idée à leur concrétisation, nos conseillers se tiennent à vos côtés et à votre service pour réaliser vos projets de rénovation et d'installation de menuiseries sur-mesure.

Découvrez notre histoire sur [lorenove.fr](https://www.lorenove.fr)

Nos  
**CHIFFRES**  
CLÉS



**NOUVEAU CONCEPT,**  
POUR DES SHOWROOMS  
PREMIUM

Dès l'entrée, l'aire d'accueil lumineuse et conviviale vous immerge dans l'univers d'un habitat contemporain. Couleurs, matériaux, design, concepts technologiques exclusifs, large gamme de produits et expertise : tout est réuni en ce lieu accueillant, au service du particulier, pour répondre avec précision et efficacité à tous vos projets !

## TOP 4

**DES LEADERS FRANÇAIS  
DU REMPLACEMENT  
DE FENÊTRES**

**1 160**  
**MENUISERIES**  
**PRODUITES PAR JOUR**

**+ de 1 400**  
**COLLABORATEURS**



**+ DE 320**  
**LOGEMENTS RÉNOVÉS**  
**/JOUR**

**79 ESPACES**  
**CONSEILS**  
**(DONT 20 EN RÉGION  
PARISIENNE)**



# VOTRE PROJET

de A à Z

Du diagnostic à la réception des travaux, un seul et même spécialiste vous accompagne.

En plus de créer une relation privilégiée, dialoguer avec un interlocuteur unique est la garantie de vous apporter la réponse la plus personnalisée, en phase avec vos souhaits et vos exigences.



**1/ JE FAIS UNE DEMANDE DE DEVIS SUR LORENOVE.FR**



**2/ UN TECHNICIEN ÉLABORE UNE ÉTUDE PERSONNALISÉE ET GRATUITE**



**3/ IL PREND LES MESURES ET ME PRÉSENTE UN DEVIS CLAIR ET PRÉCIS**



**4/ JE CONFIRME MA COMMANDE**



**5/ DES POSEURS INSTALLENT SOIGNEUSEMENT MES NOUVELLES MENUISERIES**



**6/ INTERVENTION TERMINÉE, JE PEUX PROFITER DE MES NOUVELLES MENUISERIES LORENOVE**



FABRICATION

# ÉCOLE des MÉTIERS

**Choisir LORENOVE,  
c'est l'assurance d'une pose  
impeccable.**

Garantie de sa performance,  
l'ensemble des membres du  
réseau est formé au diagnostic,  
au conseil, mais aussi à la pose dans  
les règles de l'art.

POSE  
CONSEIL  
MÉTRÉ

# I ♥ LA POSE

Essentielle pour obtenir la meilleure isolation et une parfaite étanchéité, la pose est effectuée dans les règles de l'art.

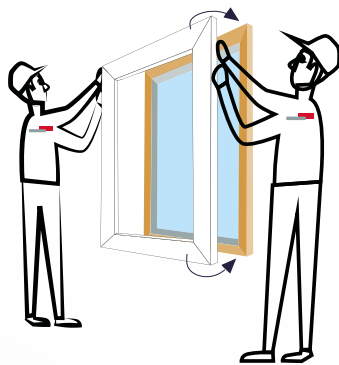

## ? LE DORMANT, C'EST QUOI ?

Il s'agit de l'ensemble des parties fixes d'une menuiserie qui porte les parties mobiles de la fermeture.

## POSE EN RÉNOVATION

On conserve le dormant existant si celui-ci est en bon état.

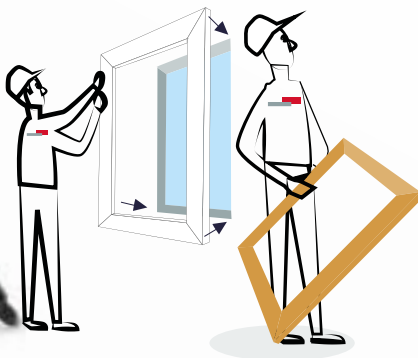

## DÉPOSE TOTALE

En revanche si le dormant existant est en mauvais état, il est préférable de remplacer l'ensemble de la fenêtre.





Plusieurs étapes valident sa qualité irréprochable, notamment :

- la protection du chantier,
- la pose professionnelle,
- le nettoyage des nouvelles menuiseries après leur installation,
- ainsi que l'explication de leur fonctionnement et des options.

La réception du chantier peut alors être signée et le guide d'entretien vous est remis.

Reconnue depuis plus de 40 ans sur tous nos chantiers, l'excellence de notre pose est en outre qualifiée QUALIBAT RGE.

**Découvrez toutes les étapes de la pose :**  
[www.lorenove.fr](http://www.lorenove.fr)



### DES PROFESSIONNELS FORMÉS ET QUALIFIÉS...

Parce que l'efficacité d'une menuiserie dépend directement de la qualité de sa pose, elle se doit d'être impeccable. Une installation parfaitement réalisée permet de respecter les normes et performances annoncées pour le produit. L'Ecole des Métiers LORILLARD, créée en partenariat avec l'AFPA, enrichit les connaissances et normalise les pratiques de nos installateurs pour une pose efficace et soignée.



\*Qualifiés QUALIBAT RGE pour la pose. Selon Espace-Conseil - [www.lorenove.fr](http://www.lorenove.fr)

# NOS PRODUITS

---

Fenêtres, volets, portes,  
aménagements extérieurs :  
Lorenove vous propose des  
produits aussi fonctionnels  
qu'esthétiques pour  
que votre chez-vous ne  
ressemble qu'à vous !

[www.lorenove.fr](http://www.lorenove.fr)

UNE HISTOIRE  
**D'AMOUR**  
DEPUIS

**85**  
**ANS**

  
**LORENOVE**  
UNE MARQUE DU GROUPE LOHILLARD

FABRIQUE  
EN FRANCE

**FENÊTRES**  
HPC ALUMINIUM PVC  
BOIS MIXTE

**VOLETS** ROULANTS  
PERSIENNES BATTANTS

**PORTES** D'ENTRÉE  
BLINDÉES DE GARAGE

**PORTAILS** STORES  
MARQUISES  
GARDE-CORPS

HÔTEL \*\*\*\*\*  
DE PRESTIGE



Demeure de charme



BÂTIMENT  
HISTORIQUE

PVC  
**FENÊTRES**  
HPC ALUMINIUM  
BOIS MIXTE



Petites ouvertures  
atypiques ou larges  
baies ensoleillées

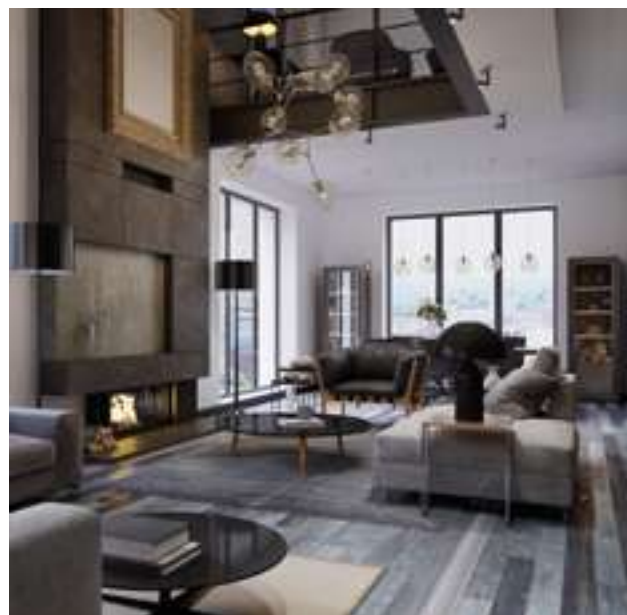



MAS PROVENÇAL  
AUX VOLETS BLEUS





# VOLETS

**ROULANTS  
BATTANTS  
PERSIENNES**



Hôtel particulier et charme des persiennes



Synergie de volets battants et roulants



Rénovation de longère



*VOLETS PERSIENNÉS  
POUR VOTRE MAISON DE CAMPAGNE*





Porte intégrant votre ferronnerie d'origine rénovée

# PORTES

## D'ENTRÉE BLINDÉES

STYLE CHIC  
OU DESIGN



Collection « Les Lumineuses »



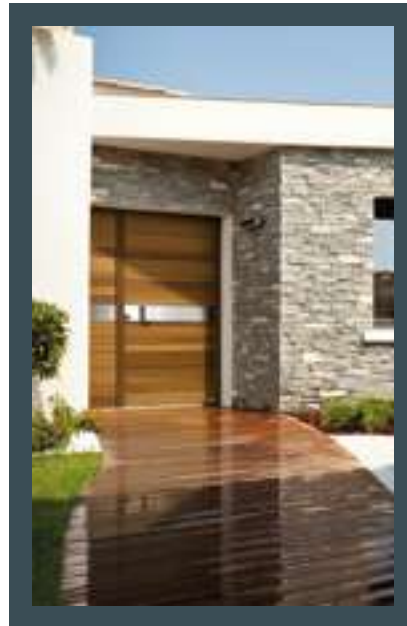

PVC, Bois, Aluminium



PORTE  
SÉCURITÉ  
PERSONNALISABLE

# PORTES DE GARAGE

*SIMPLIFIEZ-VOUS LA VIE AVEC  
LA MOTORISATION*

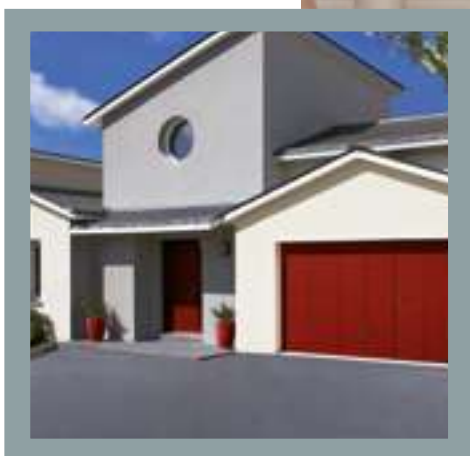

Harmonisez votre porte de garage à  
votre porte d'entrée

Isolante et sécurisée

# PORTAILS

PORTILLONS  
CLÔTURES



Formes, coloris, découpes, pièces  
décoratives, types d'ouverture...  
Créez votre portail



# STORES

EXTÉRIEURS  
INTÉRIEURS

OMBRAJE SOPHISTIQUÉ



Motifs et coloris variés  
pour personnaliser  
votre déco intérieure



Maîtrisez la lumière  
et les apports solaires



# AMÉNAGEMENTS EXTÉRIEURS

MARQUISES  
GARDE-CORPS  
APPUIS DE FENÊTRES

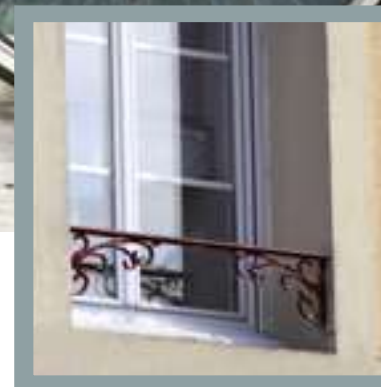
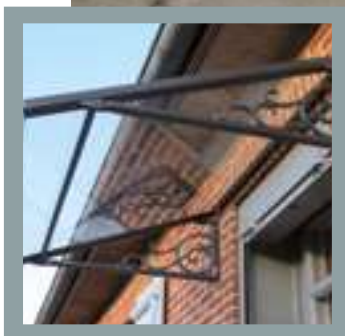

# GLOSSAIRE

## COMPRENDRE LES INDICATEURS DE PERFORMANCE :



**U<sub>w</sub>**  
Plus le coefficient U<sub>w</sub> est faible, plus la fenêtre limite les déperditions thermiques. Elle est ainsi plus performante.

**U<sub>g</sub>**  
Plus le coefficient U<sub>g</sub> se rapproche de 0, plus le vitrage est isolant.

**S<sub>w</sub>**  
Plus le coefficient S<sub>w</sub> est élevé, plus la fenêtre favorise les apports solaires.

**TL<sub>w</sub>**  
Plus le coefficient TL<sub>w</sub> est élevé, plus la fenêtre favorise la pénétration de la lumière naturelle dans le bâtiment.

**Classement AEV**  
indique les performances d'étanchéité à l'Air (classe 1 à 4), à l'Eau (classe 1 à 9) et au Vent (classe 1 à 4).

**RA, tr**  
souvent appelé « bruit route », c'est l'indice qui mesure l'affaiblissement acoustique R. Il caractérise la capacité d'isolement aux bruits du trafic routier et ferroviaire.

**P2A**  
Vitrage feuilleté de sécurité. Protection contre la chute des personnes et protection élémentaire contre le vandalisme et l'effraction.

**P5A**  
Vitrage feuilleté de sécurité. Protection renforcée contre le vandalisme et l'effraction.

		ETIQUETTE D'EFFICACITE ENERGETIQUE FENETRES & PORTES		
		Zones Climatiques France Métropolitaine		
		Z1	Z2	Z3
	Bilan énergétique annuel	B	B	A
	Confort d'été	A	B	E
	Coefficient de transmission thermique :	U <sub>w</sub> = 1,3 W/m²/K		
	Facteur solaire :	S <sub>w</sub> = 0,44		FR
	Transmission Lumineuse :	TL <sub>w</sub> = 56 %		
	MENUISERIE	Fenêtre PVC 2 vantaux avec vitrage faiblement émissif		
	MODELE	EVASION		
<small>Classement établi pour la France Métropolitaine suivant la méthode Etiquette-Energie-Menuiserie (EZMF) disponible sur le site <a href="http://www.etiquette-energie-menuiserie.fr">www.etiquette-energie-menuiserie.fr</a></small>				

Exemple d'étiquette énergie  
Elle vous aide à choisir la fenêtre adaptée à vos besoins de chauffage ou de climatisation, en fonction de votre zone climatique.



VOTRE PROJET AU PLUS PRÈS DE VOS ENVIES

MON GUIDE  
**TECHNIQUE  
& CONSEIL**



# TYOLOGIES DE FENÊTRES

Lorenove propose une offre complète de fenêtres, portes-fenêtres et coulissants multi-matériaux pour des façades harmonieuses. Différents types d'ouvertures et configurations sont possibles.

## LES DIFFÉRENTES FORMES\*

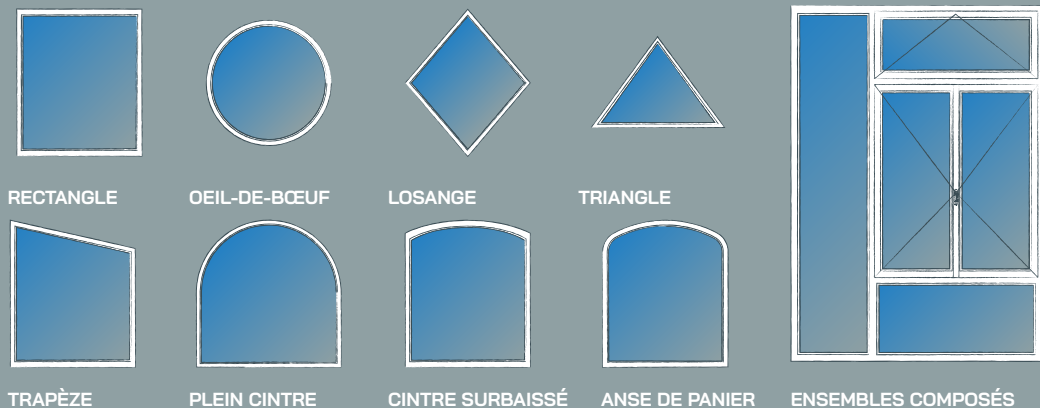

\* SUIVANT LES MATÉRIAUX

## LES TYPES D'OUVERTURE

FENÊTRES

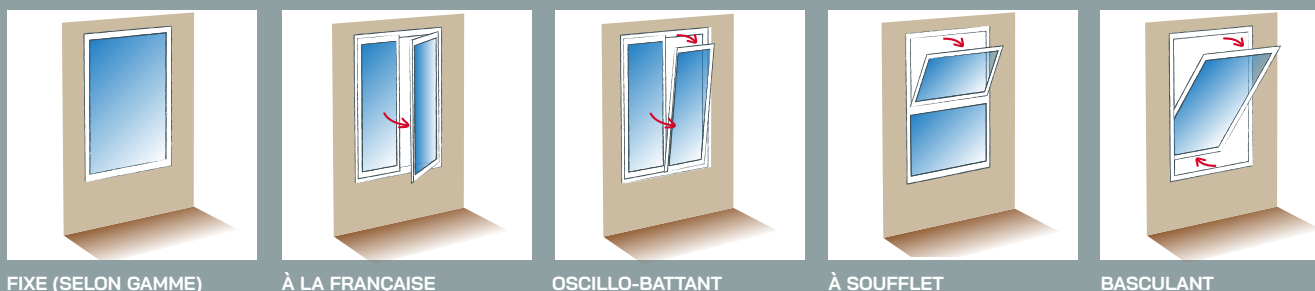

COULISSANTS

HPC GAMME I  
TWINÉA 2

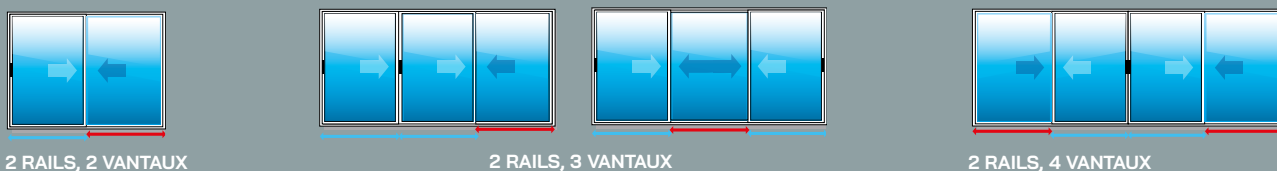

ALU GAMME I  
LUMYS

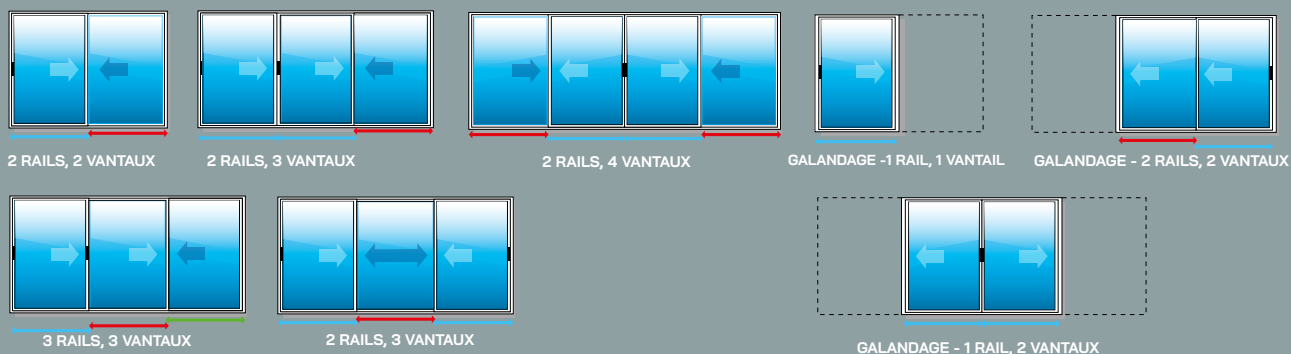

MIXTE GAMME I  
FUSIA



COULISSANT À TRANSLATION

## SOMMAIRE

NOS FENÊTRES  
NOS OPTIONS  
NOS VOLETS



### HPC

P.36



### ALU

P.40



### PVC

P.44



### BOIS

P.48



### BOIS-ALU

P.52



### OPTIONS

P.54



### VOLETS

P.62

A photograph of a woman with blonde hair tied back, smiling warmly as she looks down at a young boy. The boy is wearing a colorful plaid shirt and is also looking down at something in his hands. They appear to be sitting on a carpeted floor in a bright, indoor setting. The lighting is soft and natural, suggesting a window nearby.

## **QUELS MATÉRIAUX POUR MES FENÊTRES ?**

**Un rendu noble et naturel pour votre maison ? Une résistance dans le temps doublée d'un entretien sans contraintes ? Des économies d'énergie avec une bonne isolation thermique et acoustique à la clé ?**

**C**hoisir le matériau de vos nouvelles fenêtres, c'est prendre en considération des critères comme le design, les performances, le budget, l'impact environnemental, ou encore les contraintes architecturales et réglementaires.

**HPC**  
Hybrid Premium Composite

**Né des dernières innovations technologiques, HPC Hybrid Premium Composite, est l'alliance optimale de matériaux aux propriétés complémentaires, pour en obtenir le meilleur.**

Les fenêtres HPC, caractérisées par la finesse de leurs profils, procurent ainsi un parfait équilibre entre performances thermiques, esthétisme et confort intérieur.

## ALU

**Léger et très robuste, l'aluminium se caractérise par la finesse de ses profilés favorisant le clair de jour et autorisant les menuiseries de grandes dimensions.**

Recyclable à l'infini, l'aluminium n'exige qu'un entretien très réduit et se décline dans une multitude de coloris. L'élégance de ses profilés se marie aussi bien à une architecture contemporaine qu'à une demeure de charme.

## PVC

**Bénéficiant d'un très bon rapport qualité / prix, le PVC est le matériau isolant par excellence.**

Facile d'entretien, il est recyclable et peut s'adapter à tout type d'architecture. Côté esthétique, le choix de coloris est de plus en plus varié et intègre également des effets de matière.

## BOIS

**Matériau noble et renouvelable, le bois reste indémodable par son aspect chaleureux et naturel.**

Entièrement recyclable, il respecte l'environnement. Votre patrimoine est valorisé avec des lignes traditionnelles ou modernes, aux finitions soignées.

## MIXTE BOIS-ALU

**Tous les avantages du bois et de l'aluminium combinés !**

LOM NIA | TWINÉA2 |

HPC

INNOVATION  
PERFORMANCES  
THERMIQUES  
& ESTHÉTISME



# HPC

Hybrid Premium Composite

C'EST QUOI ?



MATÉRIAU HIGH TECH,  
HPC (HYBRID PREMIUM COMPOSITE)  
EST L'ALLIANCE OPTIMALE  
ENTRE LES PERFORMANCES  
THERMIQUES, LE CONFORT  
ET L'ESTHÉTISME.



- Conception innovante
- Excellente isolation thermique
- Luminosité accrue
- Lignes épurées
- Facilité d'entretien

NOS LABELS



CEKAL  
MENUISERIE ÉQUIPÉE  
DE VITRAGES CERTIFIÉS



(1) CONTACTEZ LORENOVE POUR CONNAÎTRE L'ÉTENDUE DES GARANTIES.  
(2) SAUF LOMNIA

Lomnina

LA FENÊTRE  
SANS COMPROMIS  
EN COMPOSITE  
FIBRE DE VERRE



POIGNÉE  
CENTRÉE

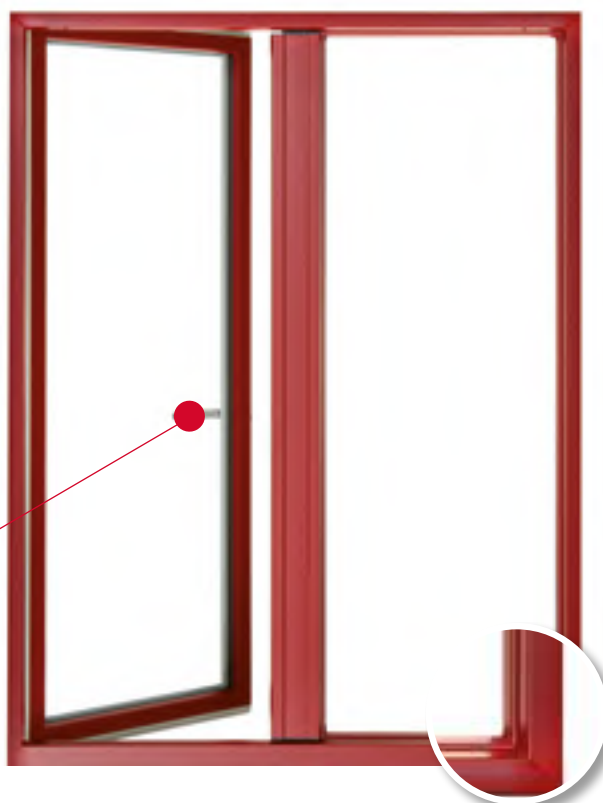

OUVRANT SEMI-MASQUÉ

## CARACTÉRISTIQUES

### TECHNIQUES

- 15% de lumière en plus grâce à l'ouvrant semi-masqué et des profils plus fins en composite fibre de verre
- Excellente efficacité énergétique et acoustique : profils naturellement isolants et équipés de double vitrage 28 mm (6/Argon 18 warm-E/BE4)
- Design contemporain des lignes épurées, finitions soignées (poignée centrée, drainage caché) et nombreuses options de personnalisation (coloris, accessoires, vitrage)
- Sécurité renforcée par l'ouvrant semi-masqué (retardateur d'effraction)
- Etanchéité assurée par 3 joints
- Fermeture à renvoi d'angle et gâches sécurisées

*Si porte-fenêtre avec seuil aluminium présence d'un rejet d'eau blanc ou ton inox*



## TWINÉA 2

LE COULISSANT  
COMPOSITE  
RENFORCÉ DE  
FIBRES DE VERRE



POIGNÉE VANTAIL  
PRINCIPAL



PROFILS RENFORCÉS  
EN FIBRE DE VERRE

## CARACTÉRISTIQUES

### TECHNIQUES

- Lignes contemporaines
- Un montant central ultra fin (45 mm) vous garantissant un meilleur apport de lumière
- Des profils renforcés en fibre de verre assurant à la fois robustesse et légèreté des ouvrants
- Un double vitrage de 28 mm vous offrant confort thermique, acoustique et sécurité
- Des rails en aluminium pour une facilité de manœuvre optimale



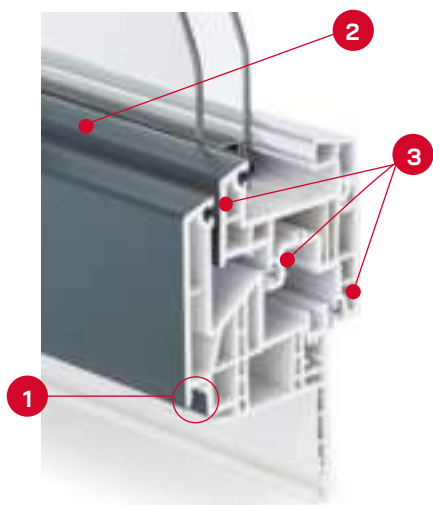

## PERFORMANCES

THERMIQUES <sup>(1)</sup>

$U_w = 1,2 \text{ W/m}^2.K$

$Sw = 0,45$

$TLw = 58\%$

ÉTANCHÉITÉ,  
AFFAIBLISSEMENT  
ACOUSTIQUE<sup>(1)</sup>

A\*4 E\*7B V\*A2

RA, tr de 28 à 36 dB

1 DRAINAGE CACHÉ PLUS ESTHÉTIQUE

2 OUVRANT SEMI-MASQUÉ  
POUR LA SÉCURITÉ

3 TROIS JOINTS POUR L'ÉTANCHÉITÉ

(1) Fenêtres 2 vantaux avec double vitrage faiblement émissif ( $U_g = 1,1 \text{ W/m}^2.K$ )

\*Bicoloration possible sur certaines configurations

## COLORIS TEINTÉ MASSE

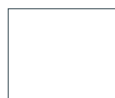

Blanc

## COLORIS PLAXÉS\*



Noir mat

Noir 2100

Gris terre  
d'ombre mat tissé

Bleu acier



Gris argent  
mat

Gris quartz  
mat

Gris anthracite  
lisse

Brun sepia  
mat



Sage  
lisse



Rouge  
foncé lisse



Chêne  
Turner  
malt



Chêne  
Sheffield  
concrete



Chêne  
Sheffield  
alpine



Chêne  
irlandais  
veiné



Chêne  
doré  
veiné



Acajou  
veiné



Blanc  
cérusé  
veiné

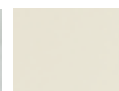

Blanc  
crème  
veiné

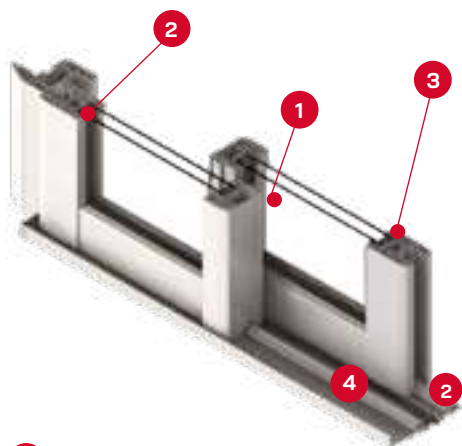

1 DOUBLE VITRAGE DE 28 MM

2 JOINTS BROSSE

3 MONTANT ULTRA FIN DE 45 MM

4 RAILS EN ALUMINIUM

## PERFORMANCES

THERMIQUES <sup>(1)</sup>

$U_w = 1,4 \text{ W/m}^2.K$

$Sw = 0,5$

$TLw = 64\%$

ÉTANCHÉITÉ,  
AFFAIBLISSEMENT  
ACOUSTIQUE<sup>(1)</sup>

A\*3 E\*6B V\*A2

RA, tr de 28 à 35 dB

## COLORIS TEINTÉS MASSE



Blanc



Gris

## COLORIS PLAXÉS



Gris  
anthracite  
lisse  
(2 faces)



Chêne doré  
veiné  
(2 faces)

(1) Coulissant dormant 4 côtés avec double vitrage faiblement émissif ( $U_g = 1,1 \text{ W/m}^2.K$ )

KHÉLIO<sup>2</sup> | KHÉLYS | LUMYS |

ALU

ÉLÉGANCE  
& ROBUSTESSE  
& COULEUR  
TENDANCE



# ALUMINIUM :

SES ATOUTS



À LA FOIS **LÉGER ET TRÈS ROBUSTE**,  
L'ALUMINIUM SE CARACTÉRISE  
PAR LA FINESSE DE SES PROFILÉS  
FAVORISANT **LE CLAIR DE JOUR**,  
ET AUTORISANT LES MENUISERIES DE  
**GRANDES DIMENSIONS**. RECYCLABLE  
À L'INFINI, L'ALUMINIUM N'EXIGE  
QU'UN **ENTRETIEN TRÈS RÉDUIT**, ET  
SE DÉCLINE DANS UNE MULTITUDE  
DE COLORIS.



- Clair de jour maximum
- Nombreux coloris
- Très robuste
- Facilité d'entretien
- Grandes dimensions
- Design tendance

## NOS LABELS



## KHÉLIO<sup>2</sup>

DES OUVRANTS  
MASQUÉS  
POUR UN CLAIR  
DE JOUR MAXIMUM



OUVRANT MASQUÉ

### CARACTÉRISTIQUES

#### TECHNIQUES

- Design aux lignes contemporaines
- Poignée centrée
- Trois joints pour une parfaite étanchéité et une meilleure isolation thermique
- Oscillobattant et ferrage symétrique
- Sécurité renforcée par l'ouvrant masqué, la fermeture à renvoi d'angle, les galets champignons et les gâches sécurisées assurant un dispositif anti-décrochement
- Verrouillage du vantail secondaire par crémone à levier

## KHÉLYS

DES LIGNES ÉPURÉES  
ET ÉLÉGANTES QUI  
RÉVÈLENT UN DESIGN  
INTEMPOREL



OUVRANT  
VISIBLE

### CARACTÉRISTIQUES

#### TECHNIQUES

- Excellentes performances thermiques grâce aux nouvelles barrettes isolantes intégrées aux profils
- Fermeture à renvoi d'angle à galets champignons
- Drainage caché pour une esthétique parfaite
- Double barrière d'étanchéité
- Poignée décentrée

BATTEMENT CENTRÉ  
+ POIGNÉE  
DOUBLE FINITION  
EN OPTION

## LUMYS

ESTHÉTIQUE  
ET PERFORMANCES  
POUR UN  
COULISSANT  
NOUVELLE  
GÉNÉRATION

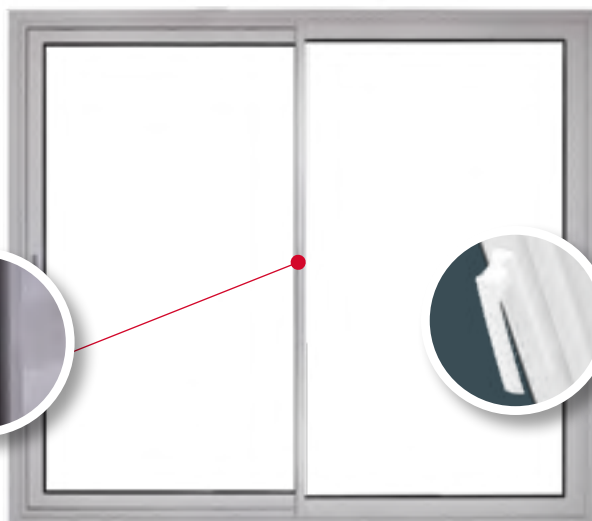

FINESSE  
DU MONTANT  
CENTRAL

### CARACTÉRISTIQUES

#### TECHNIQUES

- Profil à rupture de pont thermique et compléments thermiques sur le dormant pour une meilleure isolation et un confort optimum
- Design exclusif du montant central et finesse des profilés pour un clair de jour maximum
- Finitions parfaites et étanchéité améliorée notamment par un dispositif de caches ajustables

POIGNÉE INTUITIVE

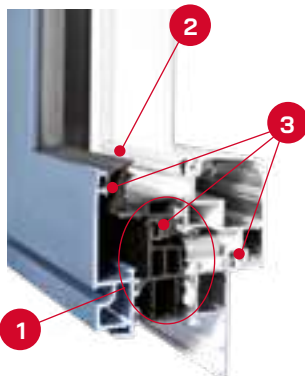

**PERFORMANCES**

THERMIQUES <sup>(1)</sup>

**Uw = 1,5 W/m².K**

**Sw = 0,48**

**TLw = 60%**

**ÉTANCHÉITÉ,  
AFFAIBLISSÉMENT  
ACOUSTIQUE <sup>(2)</sup>**

**A\*3 E\*7B V\*A2**

**RA, tr de 28 à 36 dB**

- 1** NOUVELLES BARRETTES ISOLANTES POUR UNE RUPTURE DE PONT THERMIQUE RENFORCÉE
- 2** JOINT PARCLOSE ISOLANT
- 3** TROIS JOINTS POUR L'ÉTANCHÉITÉ

(1) Fenêtres 2 vantaux avec double vitrage faiblement émissif (Ug = 1,1 W/m².K)  
(2) En fonction de la typologie et des dimensions de la menuiserie.

**7 COLORIS SABLÉS  
EN PLUS DU BLANC**

Du gris, du brun, du noir... des coloris très tendance, qui vous sont proposés dans une finition premium. Cette finition sablée d'aspect mat et moderne, procure à la fenêtre en aluminium un effet de matière, parfois métallisé sur certaines teintes, qui résiste bien aux traces et aux rayures.

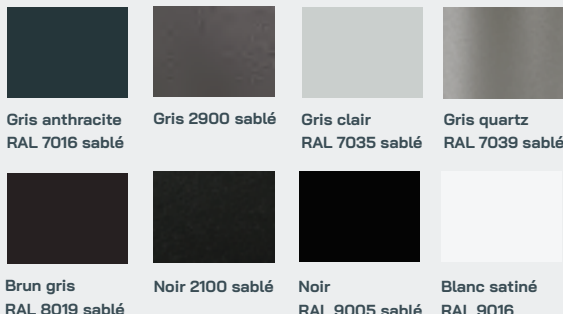

**12 COLORIS  
COMPLÉMENTAIRES**

À ce nuancier standard viennent s'ajouter 12 couleurs en finitions sablées et en satinées. Les avantages du satiné? Un rendu chic et sobre avec un aspect soyeux et un toucher lisse favorisant une légère réflexion de la lumière...

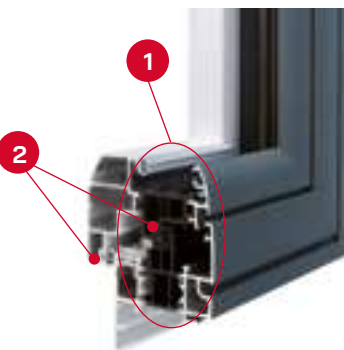

**PERFORMANCES**

THERMIQUES <sup>(1)</sup>

**Uw = 1,4 W/m².K**

**Sw = 0,47**

**TLw = 59%**

**ÉTANCHÉITÉ,  
AFFAIBLISSÉMENT  
ACOUSTIQUE <sup>(2)</sup>**

**A\*3 E\*7B V\*A2**

**RA, tr de 28 à 37 dB**

- 1** NOUVELLES BARRETTES ISOLANTES POUR UNE RUPTURE DE PONT THERMIQUE RENFORCÉE
- 2** DEUX JOINTS POUR L'ÉTANCHÉITÉ

(1) Fenêtres 2 vantaux avec double vitrage faiblement émissif (Ug = 1,1 W/m².K)  
(2) En fonction de la typologie et des dimensions de la menuiserie.



RUPTURE DE PONT THERMIQUE



CACHE AVEC LANGUETTE AJUSTABLE

**PERFORMANCES**

THERMIQUES <sup>(1)</sup>

**Uw = 1,5 W/m².K**

avec bouclier thermique

**Sw = 0,51**

**TLw = 64%**

**ÉTANCHÉITÉ,  
AFFAIBLISSÉMENT  
ACOUSTIQUE <sup>(2)</sup>**

**A\*3 E\*6B V\*A2**

**RA, tr de 28 à 35 dB**

**PLUS  
DE 200 AUTRES NUANCES !**

Vous ne trouvez pas la teinte de vos rêves parmi cette sélection de 20 couleurs et finitions tendance ?

Donnez du caractère à vos fenêtres avec la **bi-coloration**. Choisir une couleur différente pour l'intérieur et l'extérieur de vos menuiseries est une bonne idée pour gagner en personnalisation et en décoration !

(1) Coulissant 2 vantaux avec double vitrage faiblement émissif (Ug = 1,1 W/m².K)  
(2) En fonction de la typologie et des dimensions de la menuiserie.

ÉCRIN | ÉVASION |

PVC

QUALITÉ  
ISOLATION &  
PERFORMANCES



# PVC,

QUELS AVANTAGES ?



MATÉRIAU ISOLANT PAR EXCELLENCE,  
LE PVC EST FACILE D'ENTRETIEN, RECYCLABLE,  
ADAPTABLE À TOUT TYPE D'ARCHITECTURE,  
AVEC UN VASTE CHOIX DE COLORIS INTÉGRANT  
DES EFFETS DE MATIÈRE.

- ⊕ • Très bon rapport qualité / prix
- Facilité d'entretien
- Excellente isolation thermique et acoustique
- Imputrescible, inaltérable et résistant aux UV
- Naturellement ignifuge

## NOS LABELS



(1)



(1) CONTACTEZ LORENOVE POUR CONNAÎTRE L'ÉTENDUE DES GARANTIES.

## ÉCRIN

LA FENÊTRE PVC  
AU DESIGN  
TRADITIONNEL

GARANTIE  
LORENOVE 20 ANS\*\*



PARCLOSE  
À DOUCINE

## CARACTÉRISTIQUES

### TECHNIQUES

- Esthétisme traditionnel avec parclose à doucine
- Sécurité renforcée contre l'effraction par des galets champignons et une fermeture à tringle
- Meilleure évacuation de l'eau grâce aux jets d'eau sur ouvrants
- Bon rapport performance/coût

GALETS  
CHAMPIGNONS

\*\*SELON CONDITIONS GÉNÉRALES DE GARANTIE LORENOVE.

## ÉVASION

LIGNES GALBÉES  
ET PERFORMANCES  
THERMIQUES  
OPTIMALES

GARANTIE  
LORENOVE 20 ANS\*\*



FERRAGE  
SYMÉTRIQUE

OUVERTURE  
OSCILLO-BATTANT

## CARACTÉRISTIQUES

### TECHNIQUES

- Excellentes performances thermiques
- Parclose pentées ou galbées
- Sécurité renforcée contre l'effraction par des galets champignons et une crémone à renvoi d'angle assurant verrouillage et anti-décrochement
- Possibilité de triple vitrage (performances thermiques : **Uw = 1,0 W/m<sup>2</sup>.K, Sw = 0,44. TLw = 56%**)
- Poignée centrée
- Oscillo-battant et ferrage symétrique en base
- Verrouillage du vantail secondaire par crémone à levier

\*\*SELON CONDITIONS GÉNÉRALES DE GARANTIE LORENOVE.





**PERFORMANCES**

THERMIQUES <sup>(1)</sup>

Uw = 1,4 W/m<sup>2</sup>.K

Sw = 0,44

TLw = 56%

ÉTANCHÉITÉ,  
AFFAIBLISSÉMENT  
ACOUSTIQUE <sup>(1)</sup>

A\*3 E\*7B V\*A2

RA, tr de 28 à 38 dB

CONSOMMATION  
ANNUELLE ÉNERGIE

**COLORIS**

TEINTÉ MASSE



Blanc

- 1 PARCLOSE À DOUCINE
- 2 RENFORTS MÉTALLIQUES (SI BESOIN)
- 3 REJET D'EAU

(1) Fenêtres 2 vantaux avec double vitrage faiblement émissif (Ug = 1,1 W/m<sup>2</sup>.K)



**PERFORMANCES**

THERMIQUES <sup>(1)</sup>

Uw = 1,3 W/m<sup>2</sup>.K

Sw = 0,44

TLw = 56%

ÉTANCHÉITÉ,  
ISOLATION  
ACOUSTIQUE <sup>(1)</sup>

A\*3 E\*7B V\*A2

RA, tr de 28 À 41 dB

**COLORIS**

TEINTÉS MASSE



Blanc



Gris



Ton pierre

- 1 ESPACE VITRAGE DE 28 MM À 52 MM
- 2 PARCLOSE PENTÉE
- 3 RENFORTS MÉTALLIQUES (SI BESOIN)
- 4 JOINT D'ÉTANCHÉITÉ

(1) Fenêtres 2 vantaux avec double vitrage faiblement émissif (Ug = 1,1 W/m<sup>2</sup>.K)

**UNE OFFRE UNIQUE  
L'EFFET BOIS-ALU**

En plus de l'offre plaxée (identique à la gamme Lomنيا en page 39), nous vous proposons de **mixer une teinte bois intérieure avec une teinte tendance extérieure** : laissez-vous tenter par l'une des 27 possibilités !

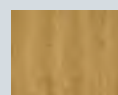

Chêne  
Turner malt



Chêne  
Sheffield  
alpine

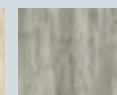

Chêne  
Sheffield  
concrete

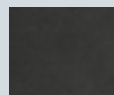

Noir 2100

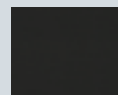

Noir mat

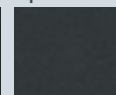

Gris anthracite  
lisse



Gris quartz  
mat



Gris argent  
mat

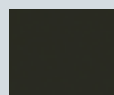

Gris terre  
d'ombre mat

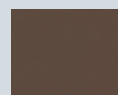

Brun sepia  
mat



Sage lisse



Rouge foncé  
lisse

TRADITION | PRESTIGE |

BOIS

AUTHENTICITÉ  
CONFORT  
NOBLESSE  
&



# LE BOIS :

## SES ARGUMENTS



MATÉRIAU NOBLE PAR EXCELLENCE,  
LE BOIS RESTE INDÉMODABLE PAR SON  
ASPECT CHALEUREUX ET NATUREL.  
ENTIÈREMENT RECYCLABLE, IL PERMET  
DE VALORISER LE PATRIMOINE TOUT EN  
RESPECTANT L'ENVIRONNEMENT.



- Naturellement isolant
- Tenue des finitions garantie
- Issu de forêts gérées durablement
- Recyclable et renouvelable

### NOS LABELS



(1) CONTACTEZ LORENOVE POUR CONNAÎTRE L'ÉTENDUE DES GARANTIES.

## TRADITION

LA MENUISERIE BOIS,  
**CHALEUREUSE  
ET INTEMPORELLE**



ASSEMBLAGE  
TRADITIONNEL  
DOUBLE  
ENFOURCHEMENT

VERROU ET  
GÂCHE  
ENCASTRÉS

### CARACTÉRISTIQUES

#### TECHNIQUES

- Grande stabilité dimensionnelle grâce à sa structure en lamellé-collé
- Possibilité de joint complémentaire isophonique
- Existe en profil d'ouvrant 70 mm avec joint isophonique en standard pour combiner performances thermiques, acoustiques et sécurité

## PRESTIGE

LA FENÊTRE  
À MOUTON  
ET GUEULE  
DE LOUP, **ISSUE  
DU SAVOIR-FAIRE  
TRADITIONNEL**

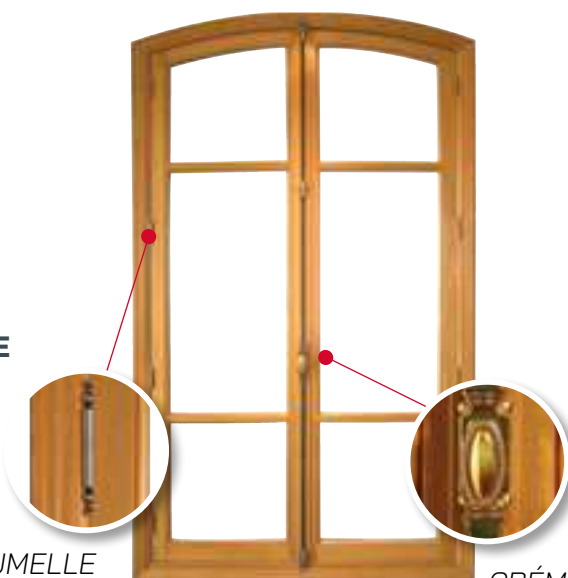

CACHE-PAUMELLE

CRÉMONE  
EN APPLIQUE

### CARACTÉRISTIQUES

#### TECHNIQUES

- Menuiserie authentique, à mouton et gueule de loup, valorisant les façades des demeures traditionnelles
- Conception respectant les exigences actuelles pour un confort d'utilisation au quotidien
- Possibilité de joint complémentaire isophonique
- Assemblage traditionnel à double enfourchement
- Ouvrant affleurant au dormant

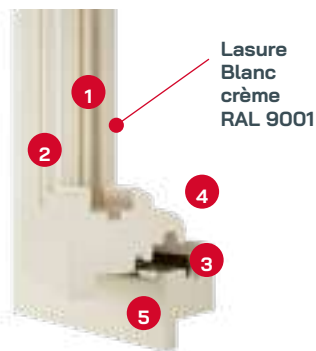

Lasure  
Blanc  
crème  
RAL 9001

**PERFORMANCES**

**THERMIQUES <sup>(1)</sup>**

**Uw = 1,6 W/m².K**

**Sw = 0,44**

**TLw = 55%**

**ÉTANCHÉITÉ,  
AFFAIBLISSEMENT  
ACOUSTIQUE <sup>(1)</sup>**

**A\*3 E\*7B V\*A2**

**RA, tr de 28 à 40 dB**

- 1 ESPACE VITRAGE DE 24 À 33 MM
- 2 PARCLOSE À DOUCINE
- 3 JOINT ÉLASTOMÈRE
- 4 JET D'EAU
- 5 VERROU AUTOMATIQUE SEMI-FIXE

(1) Fenêtres 2 vantaux avec double vitrage faiblement émissif (Ug = 1,1 W/m².K)

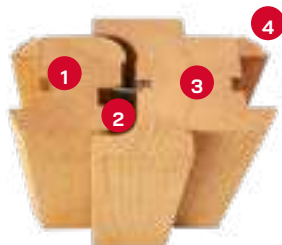

**PERFORMANCES**

**THERMIQUES <sup>(1)</sup>**

**Uw = 1,6 W/m².K**

**Sw = 0,41**

**TLw = 52%**

**ÉTANCHÉITÉ,  
AFFAIBLISSEMENT  
ACOUSTIQUE <sup>(1)</sup>**

**A\*3 E\*7B V\*A2**

**RA, tr de 28 à 40 dB**

- 1 PROFIL D'OUVRANT DIT MOUTON
- 2 JOINT CENTRAL
- 3 PROFIL D'OUVRANT DIT GUEULE DE LOUP
- 4 PARCLOSE QUART DE ROND

(1) Fenêtres 2 vantaux avec double vitrage faiblement émissif (Ug = 1,1 W/m².K)

**ESSENCES**



Chêne



Exotique

**FINITIONS BOIS**

Constituées de 3 couches différentes destinées à protéger les profils et à les teinter, elles assurent :

- Une résistance optimale aux UV,
- tout en permettant au bois de respirer.



LASURÉES

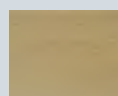

Chêne authentique

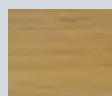

Chêne naturel



Chêne ambré

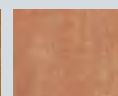

Exotique ambré



LAQUÉES

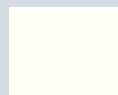

Blanc RAL 9016

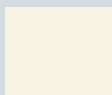

Blanc crème RAL 9001

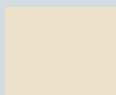

Beige RAL 1013

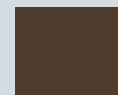

Brun écorce RAL 8028

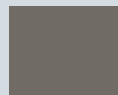

Gris quartz RAL 7039

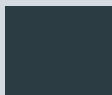

Gris anthracite RAL 7016

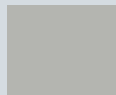

Gris agate RAL 7038

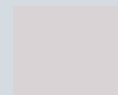

Gris clair RAL 7035



Bleu pastel RAL 5024



Bleu breton RAL 5010



Rouge basque RAL 3004



Vert basque RAL 6005

**ESPRIT**  
TRANQUILLE

Lorenove garantit les lasures transparentes 5 ans et les lasures opaques 12 ans !\*

Aucun entretien particulier à prévoir, seul un nettoyage annuel est requis pour préserver leur aspect initial.

\*SELON CONDITIONS GÉNÉRALES DE GARANTIE

MIXTE

BOIS/ALU



**DOUCEUR**  
**PERFORMANCE**  
& ESTHÉTISME



# MIXTE BOIS/ALU,

LE MEILLEUR DES DEUX MATÉRIAUX

ALLIANT LE CHARME NATUREL DU BOIS ET LES LIGNES ÉLÉGANTES DE L'ALUMINIUM, LE MIXTE BOIS-ALUMINIUM PERMET UNE PARFAITE ISOLATION THERMIQUE ET ACOUSTIQUE AVEC UNE SÉCURITÉ RENFORCÉE.

## FUSIA

LA CHALEUR DU BOIS  
ASSOCIÉE À  
LA NOBLESSE DE L'ALUMINIUM

### CARACTÉRISTIQUES

TECHNIQUES

- Excellente performance thermique
- Facilité d'entretien (aluminium à l'extérieur)
- Possibilité de coulissant à translation

L'ENSEMBLE DU DÉTAIL DE LA GAMME  
DANS SA DOCUMENTATION SPÉCIFIQUE !

### PERFORMANCES

THERMIQUES <sup>(1)</sup>

**Uw = 1,2 W/m<sup>2</sup>.K**

**Sw = 0,47**

**TLw = 63%**

ÉTANCHÉITÉ,  
AFFAIBLISSÉMENT ACOUSTIQUE<sup>(1)</sup>

**A\*3 E\*7B V\*A2**

**RA, tr de 29 à 41 dB**

(1) Fenêtres 2 vantaux avec double vitrage faiblement émissif. En fonction des typologies (Ug = 1,1 W/m<sup>2</sup>.K)



OUVRANT  
CACHÉE

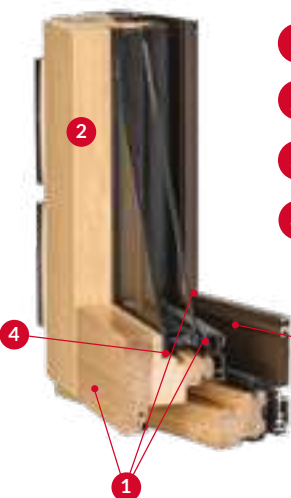

- 1 ÉTANCHÉITÉ ASSURÉE PAR 3 JOINTS
- 2 STRUCTURE MULTIMATÉRIAUX
- 3 OUVRANT CACHÉ
- 4 FEUILLURE D'OUVRANT MODULABLE PERMETTANT L'UTILISATION DE TOUTE ÉPAISSEUR DE VITRAGE, DE 28 À 40 MM

### ESSENCES



Chêne

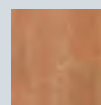

Exotique

### COLORIS

**ALU** VOIR P.43  
Sauf sublimation.

### BOIS

21 FINITIONS VOIR  
NUANCIER FUSIA



Alu  
Laquages  
classe 2



Alu  
Laquages  
classe 1



Bois  
Finitions  
laquées



Bois  
Finitions  
lasurées

### NOS LABELS





# OPTIONS & ACCESSOIRES

**DÉCOUVREZ  
L'ENSEMBLE DES OPTIONS  
ET ACCESSOIRES QUI  
S'ACCORDE AVEC VOTRE  
STYLE ET VOS ENVIES  
ET FACILITE VOTRE  
QUOTIDIEN !**

Une isolation phonique maximale pour votre chambre donnant sur une rue passante ?  
Plus d'intimité dans votre salle de bains tout en laissant filtrer la lumière naturelle ?  
Une sécurisation maximale de vos fenêtres, en conservant la possibilité d'aérer vos pièces ?



## OPTIONS ET ACCESSOIRES

Les principaux vitrages LORENOVE vous sont présentés ci-dessous, avec d'autres déclinaisons possibles à découvrir dans votre Espace-Conseil LORENOVE .

### HPC | ALU | PVC | BOIS | MIXTE

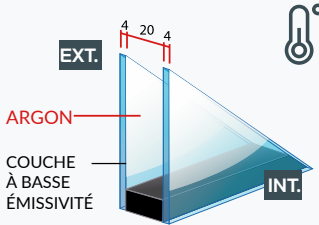

**COMPO. VITRAGE : 4 - 20 - 4**  
**Coef. Ug Vitrage : 1,1 W/m².K**  
**Perf. Acoustique (dB) : RA : 30 / RA,tr : 27**  
**Sécurité : -**

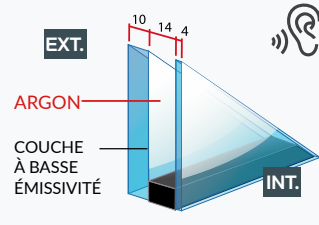

**COMPO. VITRAGE : 10 - 14 - 4**  
**Coef. Ug Vitrage : 1,1 W/m².K**  
**Perf. Acoustique (dB) : RA : 35 / RA,tr : 32**  
**Sécurité : -**

### BOIS

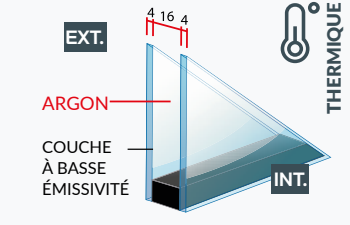

**COMPO. VITRAGE : 4 - 16 - 4**  
**Coef. Ug Vitrage : 1,1 W/m².K**  
**Perf. Acoustique (dB) : RA : 30 / RA,tr : 27**  
**Sécurité : -**

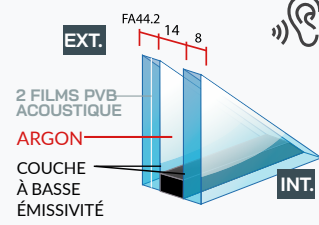

**Compo. vitrage : FA44.2 - 14 - 8**  
**Coef. Ug Vitrage : 1,1 W/m².K**  
**Perf. Acoustique (dB) : RA : 39 / RA,tr : 35**  
**Sécurité : P2A**

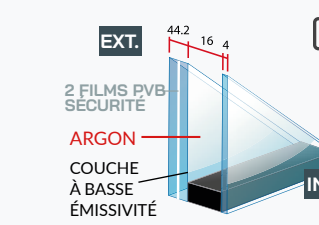

**Compo. vitrage : 44.2 - 16 - 4**  
**Coef. Ug Vitrage : 1,1 W/m².K**  
**Perf. Acoustique (dB) : RA : 35 / RA,tr : 31**  
**Sécurité : P2A**

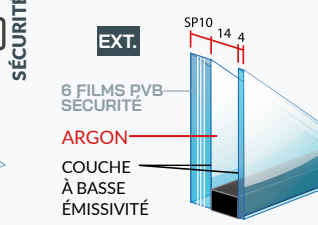

**Compo. vitrage : SP10 - 14 - 4**  
**Coef. Ug Vitrage : 1,1 W/m².K**  
**Perf. Acoustique (dB) : RA : 35 / RA,tr : 33**  
**Sécurité : P5A**

### HPC | PVC

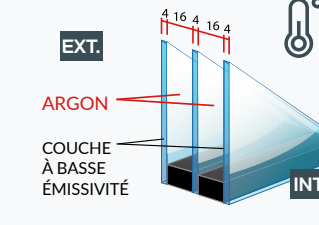

**Compo. vitrage : 4 - 16 - 4 - 16 - 4**  
**Coef. Ug Vitrage : 0,6 W/m².K**  
**Perf. Acoustique (dB) : RA : 30 / RA,tr : 27**  
**Sécurité : -**

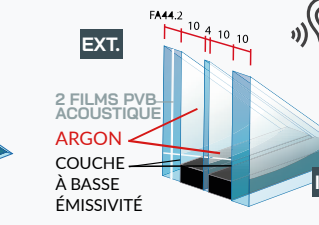

**Compo. vitrage : FA44.2 - 10 - 4 - 10 - 10**  
**Coef. Ug Vitrage : 0,9 W/m².K**  
**Perf. Acoustique (dB) : RA : 43 / RA,tr : 39**  
**Sécurité : P2A**

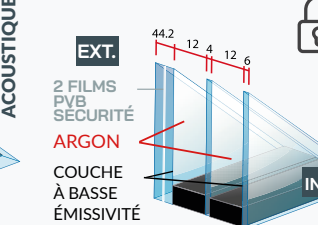

**Compo. vitrage : 44.2 - 12 - 4 - 12 - 6**  
**Coef. Ug Vitrage : 0,8 W/m².K**  
**Perf. Acoustique (dB) : RA : 36 / RA,tr : 33**  
**Sécurité : P2A**

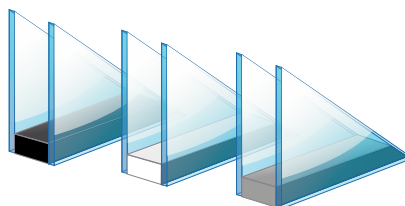

INTERCALAIRES  
 SELON 3 COLORIS AU CHOIX  
 NOIR / BLANC / GRIS

# VITRAGES DÉCORATIFS

N'hésitez pas à venir découvrir nos vitrages décoratifs exposés dans votre Espace Conseil LORENOVE. 



ANTIQUE CLAIR



THELA CLAIR



IMPRIMÉ 77



TISSU



IMPRIMÉ 200



MASTER CARRÉ



DÉPOLI



DÉPOLI PARTIEL



DELTA MAT



DELTA CLAIR

## PETITS-BOIS

Les petits-bois permettent de donner du caractère à la menuiserie en respectant l'architecture de l'habitation. Ils constituent un réel gage de personnalisation de la fenêtre, en donnant une touche finale à votre projet.

### LES PETITS-BOIS COLLÉS

- Coordonnés à la menuiserie
- Collés de chaque côté du vitrage
- Finition parfaite avec l'option brise-vue

#### Option brise-vue



**PVC**



23x9 mm

**BOIS**



23x10 mm

### COLORIS

VOIR P.47 ET P.51



### LES PETITS-BOIS INTÉGRÉS



- Fixés entre les deux verres du vitrage
- Facilité d'entretien
- Impression de légèreté et sobriété
- Bicoloration possible selon modèle



26x8 mm



+ 12 couleurs  
plaxées voir p.47  
+ 18 couleurs  
alu. std. voir p.43



18x8 mm



+ 12  
couleurs  
plaxées  
voir p.47  
+ 18  
couleurs  
alu. std.  
voir p.43



10x8 mm  
(fraisés)

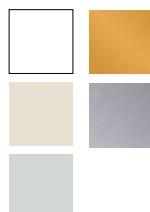

### LES PETITS-BOIS ASSEMBLÉS

- Petits-bois traditionnels par excellence
- Relient plusieurs vitrages indépendants



46 mm

### COLORIS

VOIR P.51

### LES GRILLES DE PETITS-BOIS

Amovibles et esthétiques, les grilles rapportées vont vous simplifier la vie tout en amenant une touche de charme à vos fenêtres.

Montées sur crochets, les grilles peuvent être retirées pour faciliter le nettoyage des vitres.

Disponibles sur gamme **TRADITION** uniquement

## VMC, UNE OBLIGATION LÉGALE

Dans les constructions antérieures à 1960, il est obligatoire d'installer des grilles d'aération sur les menuiseries dans toutes les pièces sèches, et fortement conseillé dans les pièces humides. Pour les constructions d'habitation à partir de 1960, les pièces humides (salle de bains, cuisine, toilettes) sont systématiquement équipées de VMC (Ventilation Mécanique Contrôlée) et il est obligatoire pour les pièces sèches d'installer des menuiseries pourvues de grilles de ventilation (sauf si le système VMC est de nature double flux).

La base de salubrité d'un logement réside dans la ventilation par tirage naturel, dont les grilles d'aération de fenêtre sont l'élément primordial.

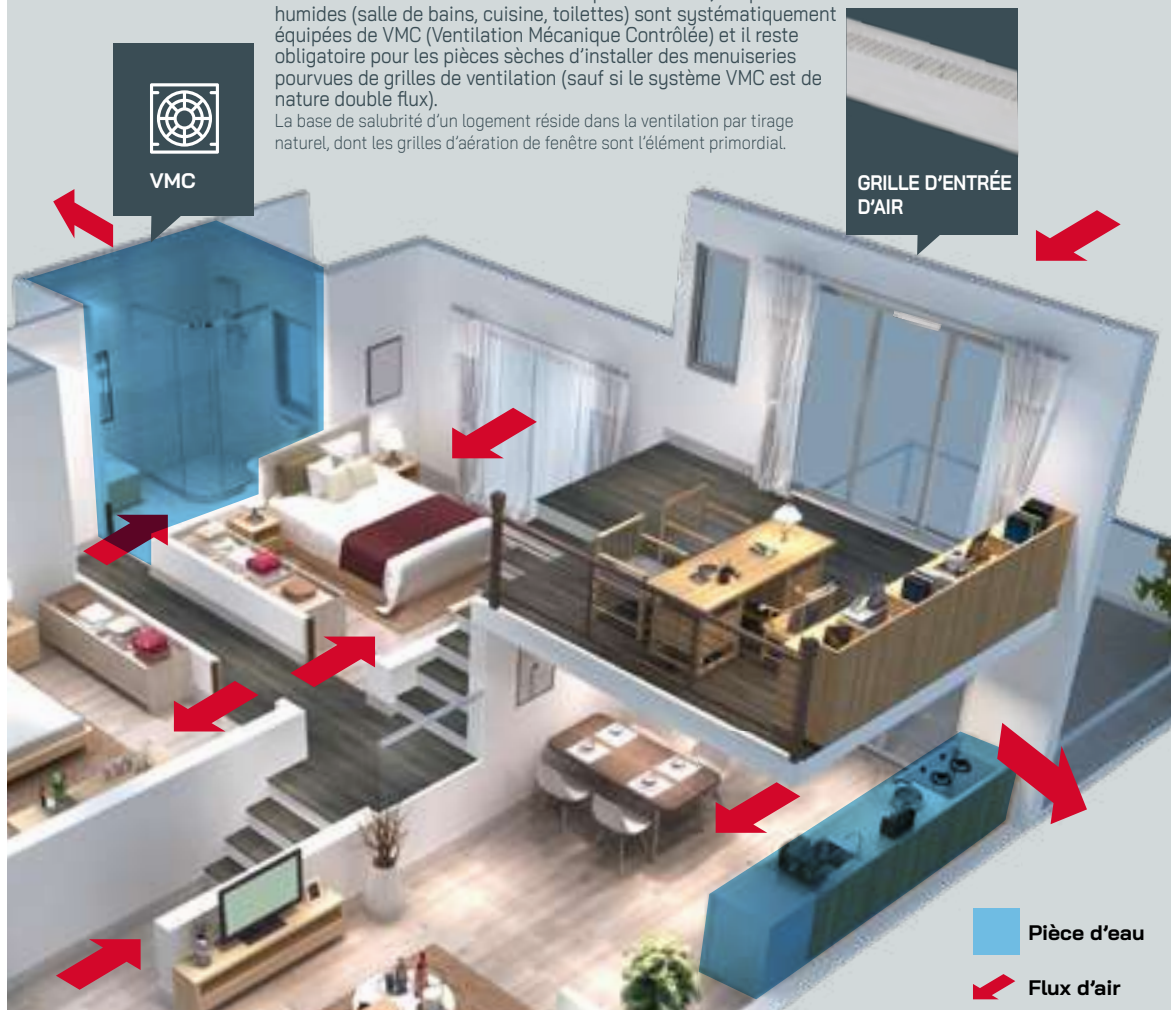

## ENTRÉES D'AIR

Confort des occupants, pérennité du bâti, fonctionnement en toute sécurité des appareils de combustion : l'aération des bâtiments s'avère indispensable pour de nombreuses raisons. En complément d'un système de VMC (Ventilation Mécanique Contrôlée), les grilles de ventilation permettront d'assurer et de maîtriser l'aération naturelle de votre logement.

### COLORIS

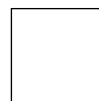

Blanc



Gris



Ton pierre



Brun clair



Noir



Autoréglable 15-22-30 m<sup>3</sup>/h - Acoustique renforcée



Autoréglable 22-30-45m<sup>3</sup>/h



Hygroréglable acoustique 7-40m<sup>3</sup>/h

Il s'agit ici d'une sélection des modèles les plus courants. Contactez votre technicien-conseil Lorenove, il fera un diagnostic complet et pourra ainsi préconiser le plus adapté.

## POIGNÉES

DESIGN (PVC, BOIS, ALU, HPC, MIXTE)

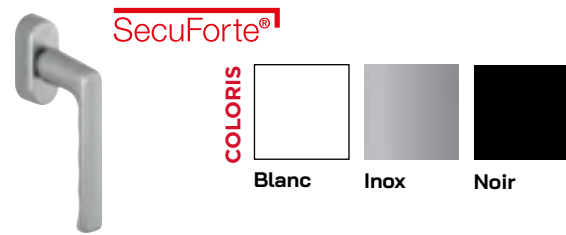
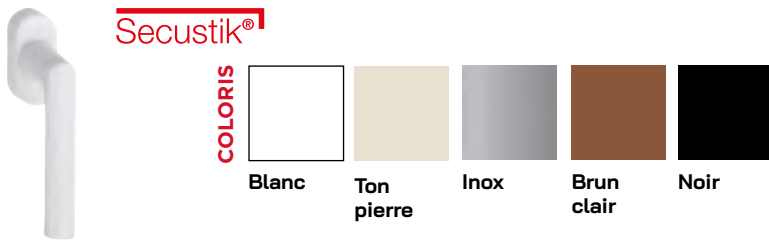

POIGNÉES À CLÉ (PVC, BOIS, ALU, HPC, MIXTE)

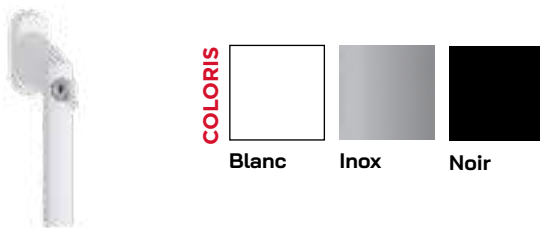

POIGNÉES POUR COULISSANTS (ALU, HPC)

Vantail principal

Modèle Lumys et Twinéa 2

Vantail secondaire

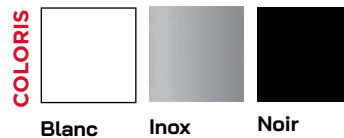

POIGNÉE DE TIRAGE EXTÉRIEURE  
POUR PORTES-FENÊTRES  
(PVC, BOIS, HPC)

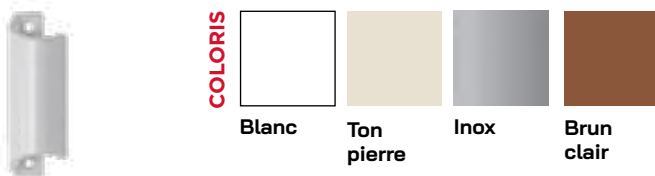

## CRÉMONES DÉCORATIVES



## BOUTONS



Fonte Noire



Fonte Blanche

## CACHE-FICHES

**TRADITION**

Classique



Blanc



Ton pierre



Gris



Brun clair



Inox

**FUSIA**

Moderne



Blanc



Inox



Noir

**KHÉLIO<sup>2</sup>, KHÉLYS, ECRIN, EVASION, TRADITION**

Contemporains et Turlupets



Variation - Blanc



Variation - Inox



Variation - Laiton



Élégance Inox  
corps satiné / tête brillante



Élégance Laiton  
corps vernis / tête satinée



Contemporain  
Laiton



Turlupet Blanc & Laiton



Turlupet Laiton



Turlupet Blanc



Turlupet Noir

**PRESTIGE**

Vases de Paumelles



Stylisé epoxy blanc



Rustique epoxy noir



Tendance Chromé brillant



Louis XVI Laiton poli vernis



Louis XV Laiton patiné vernis

# SÉCURITÉ

Différents degrés de sécurisation, de la plus simple à la plus élaborée.



## VERROUILLAGE ET SECURITE RENFORCEE

- Galets champignons pour un verrouillage renforcé à plusieurs endroits de la fenêtre
- Ferrures à renvois d'angle pour une condamnation en traverse haute et basse

Combinés à nos éléments de ferrures habituels (crémone, gâche, compas...), ces systèmes de sécurité supplémentaires contre l'effraction assurent à la fois le rôle de condamnation et de dispositif anti-décrochement (Gamme Ecrin, Evasion, Khélys, Khélio<sup>2</sup>).

### EN OPTION

**CYLINDRE RADIAL NT+**  
Cylindre avec haut niveau de sécurité



**CYLINDRE S'ENTROUVANT**  
Une même clé peut ouvrir plusieurs cylindres



**CYLINDRE BOUTON**

**Verrouillage facilité**  
Verrouillage par clé côté extérieur  
Bouton côté intérieur pour un verrouillage facilité



### PVC UNIQUEMENT

## SYSTÈME DE SÉCURITÉ ENFANT



Verrou en traverse basse bloquant l'ouverture de la menuiserie à la française, laquelle peut toujours s'ouvrir uniquement en oscillo-battant.

### VERROU AUTOMATIQUE HAUT

Verrouillage du vantail secondaire en partie haute lorsque la menuiserie est fermée.



### VERROU À ONGLET MANUEL BAS



## ENTREBÂILLEURS



Les entrebâilleurs permettent d'aérer les pièces d'une maison en bloquant les fenêtres en position entrouverte.

## SOUBASSEMENTS



Lisse



Plate Bande



Mouluré

BATTANTS | ROULANTS | PERSIENNES

VOLETS

PROTECTION  
OCCULTATION  
& ISOLATION





LES VOLETS JOUENT UN RÔLE TRÈS IMPORTANT POUR VOTRE MAISON. ILS VOUS PROTÈGENT DES INTEMPÉRIES, VOUS CACHENT DU SOLEIL, ISOLENT LA MAISON, ET APPORTENT UNE TOUCHE ÉLÉGANTE À VOS FENÊTRES.

## CHOISIR SES VOLETS BATTANTS

**1 Sélectionner son matériau :**  
Existe en PVC, Bois et Aluminium

**2 Opter pour son modèle préféré :**  
Plein, Persienné total, Persienné partiel, forme cintrée



Volet cintré

**3 Choisir ses habillages :**  
Pentures contre-pentures, Barres et écharpe, Barres seules

**4 Choisir parmi les nombreux coloris et finitions au choix**

**5 Déterminer ses accessoires (selon modèle) :**

- Espagnolette et arrêts à bascule en acier ou en aluminium
- Arrêt à tête de bergère aluminium
- Arrêt à paillette acier



Pentures contre-pentures



Barres et écharpe



Barres seules



Persienné partiel



Persienné



Lames horizontales



Base :  
arrêt à  
bascule



Option :  
arrêt à  
paillette



Option :  
arrêt tête de  
bergère

Demandez une documentation complète à votre technicien-conseil Lorenove.

# CHOISIR SES VOLETS ROULANTS

**1** En fonction de la configuration, du type de pose et de votre choix esthétique, votre technicien-conseil vous préconisera la solution de volet roulant la mieux adaptée à votre projet :

## VOLETS ROULANTS RÉNOVATION



COFFRE POSÉ SOUS LINTEAU (ENROULEMENT INTÉRIEUR)



COFFRE POSÉ SOUS LINTEAU (ENROULEMENT EXTÉRIEUR)



POSE DANS COFFRE MENUISÉ DÉJÀ EXISTANT

## BLOCS-BAIES



Un bloc-baie est un ensemble constitué d'un volet roulant et d'une fenêtre, assemblés l'un à l'autre en usine. Adaptés en neuf comme en rénovation, les volets roulants bloc-baies sont à la fois économiques et simples à poser.

## ROBUSTESSE, SÉCURITÉ & ÉTANCHEITÉ



Châssis intégrant un système exclusif testé sur 14 000 cycles. Axe réduit pour un encombrement minimum.

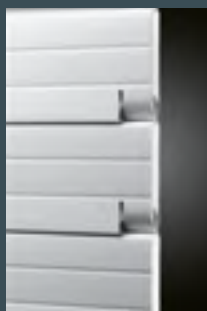

Blocage latéral intégré assurant le bon maintien du tablier.



Système anti-relevage permettant de bloquer le soulèvement du volet.

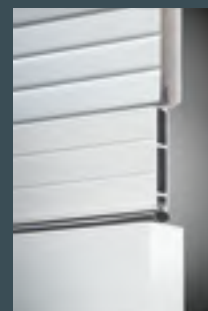

Joint sur lame finale pour une meilleure étanchéité.

**2**

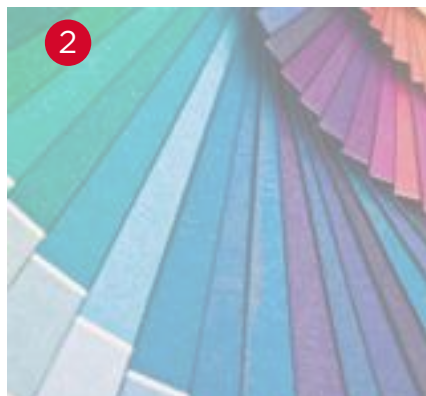

Sélection du matériau et des coloris (lames, coffre, coulisses)

**3** Choix de la motorisation : filaire ou radio

### TÉLÉCOMMANDE NOUVELLE GÉNÉRATION

- La certitude que tout est fermé (voyant et alarme de contrôle)
- La simulation de présence pendant vos vacances
- La réduction des dépenses énergétiques avec les programmes adaptés à la saison

\* PHOTO NON CONTRACTUELLE



**4** Options

Projection, Moustiquaire intégrée, Store intégré, Sécurité renforcée



## LE VOLET ROULANT À CAPTEUR SOLAIRE

- 100% autonome en énergie, pas de raccordement électrique
- Se recharge même en cas d'ensoleillement réduit prolongé et quelle que soit l'orientation de la façade.
- Pose sans dégradation
- Utilisation respectueuse de l'environnement



## CHOISIR SES PERSIENNES

### 1 Quel type d'ouverture ?

- Repliables (en escargot sur elles-mêmes)
- Coulissantes (en accordéon, aussi appelées « jalousies »)

### 2 Choix du matériau :

Acier, Alu, PVC, Bois

En fonction de vos goûts et vos besoins :

**CHARME**  
TRADITIONNEL  
**FONCTIONNEL**

**SÉCURITÉ**  
**ÉCONOMIQUE**  
ISOLATION

**PERSIENNE  
REPLIABLE  
EN FER**

Sécurité



Isolation



**PERSIENNE  
REPLIABLE  
EN BOIS**

Sécurité



Isolation



**PERSIENNE  
COULISSANTE  
EN PVC**

Sécurité



Isolation



**PERSIENNE  
COULISSANTE  
EN ALU**

Sécurité



Isolation



Persiennes Bois



Jalousies plates ALU



FENÊTRES • PORTES D'ENTRÉE & GARAGE • STORES • PORTAILS • VOILETS



I  LORENOVE

FABRIQUÉ  
EN FRANCE 



RETROUVEZ-NOUS SUR



#ilovelorenove