



VOTRE PROJET AU PLUS PRÈS DE VOS ENVIES

GUIDE CONSEIL

PORTES D'ENTRÉE
PORTES BLINDÉES



LORENOVE

FENÊTRES • PORTES • VOILETS

FABRIQUÉ
EN FRANCE



SOMMAIRE

CHOISISSEZ LA PORTE D'ENTRÉE...



BOIS

LES CONTEMPORAINES P. 30

LES ESSENTIELLES P. 66

ACIER

LES ESSENTIELLES P. 56

PVC

LES CONTEMPORAINES P. 26

LES ESSENTIELLES P. 58

BON À SAVOIR

P. 04 LE GROUPE LORILLARD

P. 06 LORENOVE S'ENGAGE

P. 08 BIEN CHOISIR SA PORTE

P. 10 VOTRE NOUVELLE PORTE

P. 11 FORMES & TYPOLOGIES

P. 12 LA PORTE DE A À Z

P. 74 CAHIER TECHNIQUE

P. 86 LES SERVICES

P. 88 LA POSE

P. 92 AVANTAGES FISCAUX / PARRAINAGE

P. 94 TABLEAU DE SYNTHÈSE

P. 96 SYNOPSIS

QUI VOUS RESSEMBLE



ALUMINIUM

LES CONTEMPORAINES

P. 16

LES ESSENTIELLES

P. 48

NOS PORTES PERSONNALISABLES

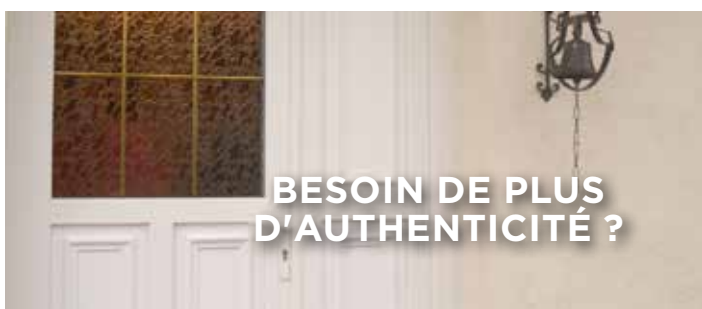

RENDEZ-VOUS P. 72



VERRE

LES LUMINEUSES
CADRE PVC OU ALUMINIUM

P. 36

NOS PORTES BLINDÉES



RENDEZ-VOUS P. 84

LORENOVE

LE SAVOIR-FAIRE DU GROUPE LORILLARD AU SERVICE DU PARTICULIER



Un savoir-faire depuis 1936...

Créée en 1936 et implantée historiquement à Chartres (Eure-et-Loir), l'entreprise artisanale s'est très vite imposée par son savoir-faire pour donner naissance à la constitution du Groupe. Dès les années 80, LORILLARD perçoit l'avenir du PVC pour les menuiseries extérieures et investit donc dans des outils de production performants pour allier savoir-faire et précision. En 1983, l'industriel crée l'enseigne LORENOVE, dédiée aux besoins spécifiques des clients particuliers, et qui s'appuie sur le savoir-faire de LORILLARD. Le Groupe LORILLARD compte aujourd'hui parmi les acteurs majeurs de la menuiserie industrielle sur-mesure.



La satisfaction client au cœur des préoccupations...

Le Groupe LORILLARD met le Service Client au cœur de sa démarche, pour apporter des solutions adaptées aux besoins de chacun de ses clients. Cette ligne de conduite requiert l'implication de l'ensemble des collaborateurs, de la conception à la pose des menuiseries, en passant par leur fabrication.



L'innovation comme fer de lance...

Le Groupe LORILLARD s'appuie sur un bureau d'études et d'ingénierie de qualité, pour anticiper et mettre au point des produits innovants répondant à la fois aux attentes de ses clients, mais aussi aux normes du Centre Scientifique et Technique du Bâtiment (CSTB).



Des professionnels formés et qualifiés...

L'école des métiers LORILLARD, créée en partenariat avec l'AFPA, enrichit les connaissances ainsi que les pratiques des installateurs pour une pose efficace et soignée.





Chartres - Eure & Loir (28)



Bourges - Cher (18)



St-Etienne - Loire (42)



LORENOVE

L'Atrium - Chartres
Eure-et-Loir (28)

FABRIQUÉ
EN FRANCE



LORENOVE S'ENGAGE



CONSEIL

Lorenove s'engage, grâce à une équipe qualifiée, à réaliser un diagnostic personnalisé de votre projet.



TRANSPARENCE

Lorenove s'engage à vous établir un devis clair, gratuit et sans engagement.



PONCTUALITÉ

Lorenove s'engage à respecter les délais annoncés lors de la commande.



EXPÉRIENCE

Lorenove s'engage à vous faire bénéficier de tout le savoir-faire du Groupe Lorillard pour la fabrication de vos menuiseries.



PROFESSIONNALISME

Lorenove s'engage à former ses poseurs dans les règles de l'art pour une pose soignée et impeccable.



GARANTIE

Lorenove s'engage à vous proposer des menuiseries d'une qualité irréprochable, garanties jusqu'à 20 ans.

(voir Conditions Générales de Garanties).



SAV

Lorenove s'engage à intervenir rapidement pour tout dommage couvert par la garantie, et sur devis suite à un sinistre.

Retrouvez tous nos engagements sur **LORENOVE.fr**

LA PORTE D'ENTRÉE

COMMENT BIEN LA CHOISIR ?

Pourquoi envisagez-vous de changer de porte ?

Vous souhaitez une meilleure isolation thermique et/ou sonore ?

L'isolation thermique et sonore de votre porte joue un rôle essentiel dans votre confort quotidien. Retrouvez toutes les performances de nos portes à la page 94.

Vous voulez plus de lumière ?

Les portes équipées d'un panneau en verre (collection "Les Lumineuses") apporteront de la clarté à votre entrée. De nombreux effets graphiques ajouteront une touche personnalisée à votre porte. Pour faire votre choix, rendez-vous à la page 36.

Vous aspirez à plus de sécurité ?

La porte d'entrée joue un rôle primordial dans la protection de votre maison. Toutes nos portes sont équipées d'un système de verrouillage par 5 points. Pour un niveau de sécurité optimal vous pouvez également opter pour une porte blindée (voir page 84).

Vous avez tout simplement envie de renouveau ou de plus de modernité ?

Vous disposez d'un large choix de modèles qui s'adaptent à tout type d'habitation. Des lignes tendance aux allures plus traditionnelles, découvrez toutes nos collections dans ce catalogue.

► "Les Contemporaines" page 14 ► "Les Lumineuses" page 36 ► "Les Essentielles" page 46.

Quel style de porte vous convient le mieux ?

L'extérieur de votre habitation est plutôt contemporain ou bien classique ?
Dans les tons neutres ou colorés ?

Votre porte d'entrée est le reflet de votre personnalité, choisissez une porte qui vous ressemble, dans laquelle vous retrouverez le style qui vous séduit. Parcourez les différentes collections de notre catalogue pour trouver VOTRE porte idéale !

Quel matériau est fait pour vous ?

Il est primordial de connaître les points forts de chacun des matériaux existants afin de trouver celui qui correspond le mieux à votre projet. Nous proposons 5 types de matériaux dont vous pouvez retrouver l'ensemble des caractéristiques dans le cahier technique à la page 74.

ALU, PVC, ACIER ou BOIS, adoptez le matériau qui vous correspond !



Quelle typologie correspond à votre besoin ?



Une porte d'entrée standard est une porte 1 vantail.

Cependant, selon la configuration de votre entrée (hauteur et largeur du passage existant) vous pourrez opter pour d'autres typologies comprenant des parties fixes, semi-fixes ou impostes.

Vous pourrez ainsi donner plus de luminosité à votre entrée ou tout simplement apporter un cachet supplémentaire à votre habitation.

Retrouvez toutes les typologies possibles page 11.

< Exemple d'une porte PVC 1 vantail avec fixe latéral entièrement vitré.

Quelles options s'offrent à vous ?

Porte d'entrée pleine ou vitrée ?

- Une porte pleine apporte un sentiment de protection, de résistance et de grandeur.
- Les portes vitrées permettent quant à elles d'apporter luminosité et noblesse à votre entrée tout en assurant une protection grâce à des verres ou vitrages renforcés.

Quelle couleur choisir ?

Que vous préfériez une couleur vive, une couleur tout en sobriété ou bien encore un ton bois chaleureux, nous avons la solution avec jusqu'à 17 nuances disponibles selon les matériaux.

Pour aller plus loin, vous pouvez également opter pour une couleur intérieure différente de la couleur extérieure (bi-coloration).

Quels accessoires adopter ?

Une fois le modèle choisi, de nombreuses options de personnalisation s'offrent à vous : poignée, bouton, heurtoir, etc...

Tous ces accessoires vous permettront d'ajouter, au choix, une touche plus classique ou plus moderne à votre entrée. Ils feront également de votre porte un modèle unique qui ne ressemble à aucun autre.

Vous retrouverez toutes ces options au fil des pages ainsi qu'à la fin de chaque collection.

Quel budget prévoir ?

Beaucoup d'éléments sont à prendre en compte pour établir un budget précis.

Les pages du cahier technique dédiées aux matériaux (voir page 74) peuvent vous guider dans un premier temps.



Bien évidemment, votre conseiller LORENOVE se tient à votre disposition pour vous aider à construire votre projet. Il répondra à vos questions et vous accompagnera dans votre choix afin que vous puissiez vous offrir la porte d'entrée rêvée.

Besoin d'un conseil ou d'un devis gratuit ?

LORENOVE.fr
0 800 220 220 Service & appel gratuits

LES GARANTIES LORENOVE



GARANTIE DECENNALE

Garantie légale d'une durée de 10 ans, et qui débute à la date de réception de travaux. Elle engage la responsabilité de tout professionnel de la construction pour différents types de dommages :

- Ceux qui compromettent la solidité de l'ouvrage
- Ceux qui rendent l'ouvrage impropre à sa destination
- Ceux qui touchent les éléments d'équipement faisant indissociablement corps avec l'ouvrage. C'est le cas des menuiseries qui sont liées à la maçonnerie d'un logement.

La garantie décennale ne couvre pas les aspects esthétiques des menuiseries. Ce n'est pas une garantie produit, mais une garantie qui assure que le produit remplit ses fonctions dans l'environnement dans lequel il a été installé.

La garantie décennale ne s'applique que si les menuiseries ont été posées par un professionnel de la construction.



GARANTIE 20 ANS LORENOVE

LORENOVE va plus loin et propose à ses clients une garantie de 20 ans sur ses portes dont les cadres sont en PVC*.

Parallèlement à la Garantie Décennale, la Garantie 20 ans couvre plus spécifiquement la tenue dans le temps de différents éléments de la menuiserie.

Cautionnée par un assureur, elle prend en charge les frais de main-d'œuvre ainsi que le coût des pièces en cas de réparation ou de remplacement.

La Garantie 20 ans LORENOVE est également cessible : elle peut être transmise au nouveau propriétaire d'un logement si la vente intervient avant son échéance.

* Hors menuiseries de forme, menuiseries plaxées et panneaux décoratifs. Voir Conditions Générales de Garantie dans votre Espace-conseil Lorenove.

	Garantie légale	Garantie 20 ans LORENOVE
Installation de la menuiserie	10 ans	-
Bon fonctionnement de la fenêtre	10 ans	-
Fonctionnement des ferrures	2 ans	10 ans
Étanchéité à l'eau	10 ans	20 ans
Étanchéité à l'air et au vent	10 ans	-
Stabilité des couleurs teintées dans la masse	-	20 ans
Tenue mécanique des profilés et des angles	-	20 ans
Tenue mécanique des paumelles	-	20 ans
Intégrité des joints de dormant et ouvrant	-	20 ans

VOTRE NOUVELLE PORTE

SES AVANTAGES



UN CONFORT THERMIQUE AMÉLIORÉ

Au même titre que les fenêtres, la porte d'entrée doit faire l'objet d'une attention particulière dans l'amélioration de l'isolation thermique d'un logement. Les portes d'entrée Lorenove sont conçues pour atteindre des niveaux de performance thermique élevés, et sont certifiées par des organismes indépendants.

Retrouvez les caractéristiques thermiques et les labels et certificats p. 94



UNE SÉCURITÉ RENFORCÉE

La porte d'entrée est un point clé dans la sécurité d'un logement. Différents dispositifs existent pour dissuader les tentatives d'effraction, et assurer la tranquillité des occupants. Les matériaux utilisés et les équipements proposés par Lorenove pour ses portes d'entrée vous offrent différents niveaux de sécurité selon vos besoins et vos exigences.

Retrouvez toutes les solutions sécurité au fil des pages et la sélection de portes blindées p. 84



UNE ESTHÉTIQUE SOIGNÉE

La porte d'entrée reflète à la fois l'identité architecturale de votre maison, mais aussi votre propre personnalité. C'est pour cela que son choix est aussi important ! Qu'il soit contemporain ou plus classique, plein ou vitré, en aluminium, en bois, en acier ou en verre, il y a forcément un modèle de portes d'entrée Lorenove pour vous séduire...

Retrouvez des idées déco au fil des pages du catalogue...



UN CONFORT DE VIE AMÉLIORÉ

La porte d'entrée est une des menuiseries que l'on manie le plus souvent. Sollicitée plusieurs fois par jour, elle se doit d'être robuste et agréable à manœuvrer. Pour retrouver un confort d'utilisation au quotidien, toutes les portes d'entrée Lorenove sont équipées d'éléments de quincaillerie assurant une manipulation optimale jour après jour.



UNE VALORISATION DU PATRIMOINE

Un logement ayant de la valeur est un logement entretenu. Le remplacement des menuiseries qui l'équipent contribue à préserver, voire à valoriser votre patrimoine, en apportant une solution durable et adaptée. C'est également une réelle valeur ajoutée pour un acquéreur potentiel.

De style contemporain ou plus classique, avec ou sans vitrage, colorées ou naturelles, il existe des portes d'entrée Lorenove pour chaque style architectural.



LES FORMES DISPONIBLES

Selon les matériaux

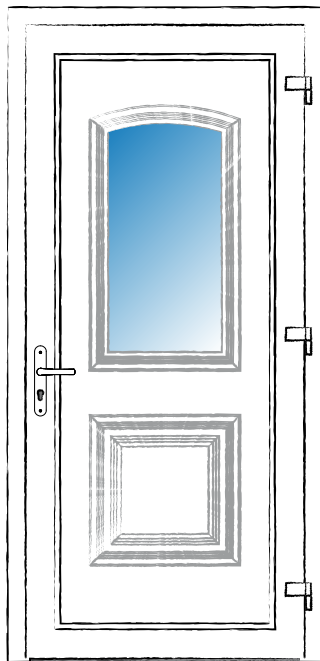

Rectangle

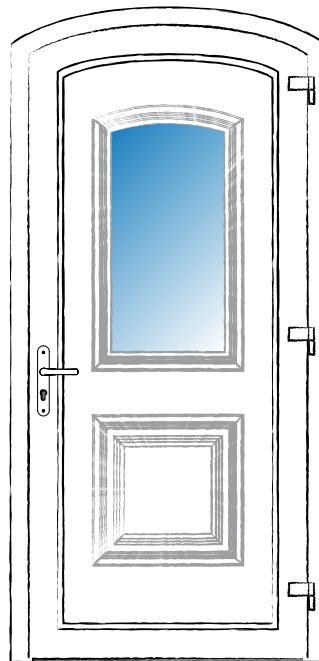

Cintre surbaissé

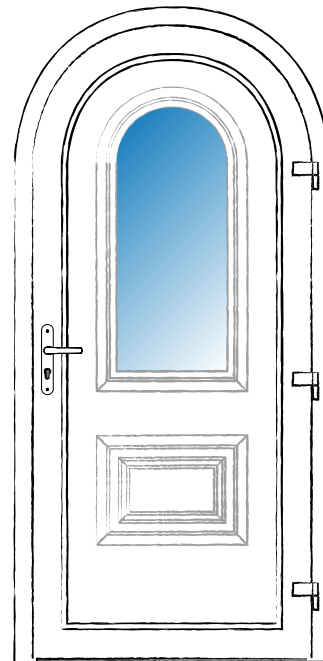

Plein cintre

TYOLOGIES

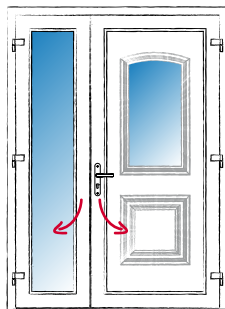

2 vantaux
avec semi-fixe vitré

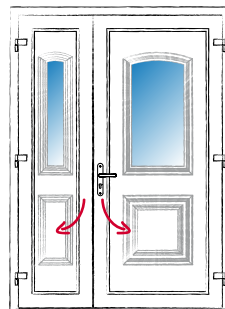

2 vantaux
avec tierce semi-fixe

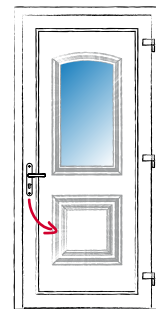

1 vantail

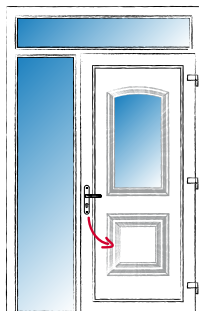

Ensemble composé
ex : 1 vantail + fixe latéral + imposte

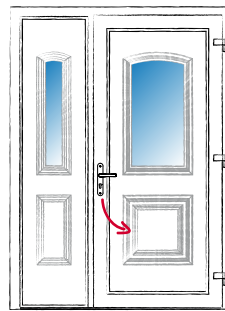

1 vantail
avec tierce fixe

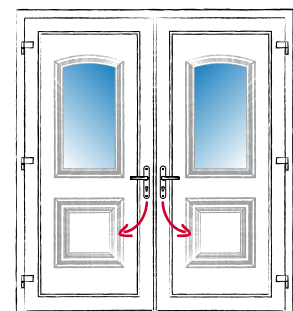

2 vantaux

LA PORTE D'ENTRÉE

DE A À Z

1 Dormant

Partie fixe de la porte d'entrée, correspondant à l'encadrement et fixée à la maçonnerie.

2 Ouvrant

Partie mobile de la porte d'entrée, pouvant présenter différentes esthétiques, selon le panneau décoratif qu'il contient.

3 Panneau décoratif

De style contemporain ou plus classique, et très souvent personnalisable, il est conçu pour assurer une isolation thermique et phonique. Le panneau peut être plein, partiellement vitré ou totalement vitré.

4 Vitrage décoratif

Transparent, coloré ou à motifs, une grande variété de vitrages décoratifs permet d'apporter une touche personnelle à votre entrée.

5 Crémone-serrure multi-points

Mécanisme relié à la poignée permettant de verrouiller et de déverrouiller l'ouvrant. Toutes les portes Lorenove sont équipées d'une crémone-serrure à 5 points de verrouillage pour un niveau de sécurité optimal.

6 Paumelles

Ferrure double dotée d'un système rotatif permettant d'ouvrir et fermer la porte au moyen d'une partie fixe (mâle) et d'une partie mobile (femelle). Les paumelles sont réglables et offrent la possibilité d'un ajustage précis sans dégonder la porte.

7 Poignée

Élément de la porte permettant sa manipulation (ouverture / fermeture). La poignée peut prendre différentes formes selon les modèles de portes : poignée avec rosace, poignée de tirage, poignée sur plaque, barre de tirage, pour un résultat contemporain ou plus classique.

8 Barillet

Élément de la serrure de forme cylindrique, dans laquelle on insère la clé pour verrouiller ou déverrouiller la porte.

9 Seuil à rupture de pont thermique

Traverse basse du dormant, fixée au bâti, conçue de façon à assurer l'étanchéité de cette partie particulièrement exposée aux intempéries. Elle est constituée d'un profil en aluminium d'une hauteur de 40 mm. Il est également possible d'opter pour un seuil de 20 mm de haut, conforme aux normes d'accès PMR.

10 Joint

Profilé d'étanchéité équipant l'ouvrant d'une porte d'entrée. Selon les gammes, le dispositif d'étanchéité peut intégrer plusieurs joints en TPE, et un joint brosse.

11 Panneau latéral

Panneau situé à côté de l'ouvrant principal, pouvant être semi-fixe (possibilité d'ouverture pour augmenter la largeur de passage) ou fixe (sans aucune possibilité d'ouverture).

Le panneau latéral peut être composé d'un grand vitrage, ou bien reprendre la même esthétique que celle de l'ouvrant principal selon les cas.

12 Pièce décorative

Les panneaux de porte offrent des possibilités de personnalisation de plus en plus nombreuses, et peuvent donc être agrémentés d'éléments décoratifs tels que des inserts (en inox ou en aluminium), ou des pièces de verre (fusing, ou bevels).

13 Imposte

Partie fixe et généralement vitrée située au-dessus de la porte d'entrée, permettant un apport de lumière supplémentaire.

VUE EXTÉRIEURE



LA PORTE D'ENTRÉE DE A À Z

VUE INTÉRIEURE



COLLECTION



LES CONTEMPORAINES

Design profilé, graphisme épuré, couleurs discrètes ou éclatantes... Découvrez sans plus attendre cette collection moderne et élégante, et à personnaliser grâce à un large choix d'accessoires et de finitions, pour une porte unique...



LES CONTEMPORAINES

Modèles présentés en vue extérieure sauf indication contraire. Photos non contractuelles.



P ONDE
Vitrage feuilleté
Matélux et rainures.



P KYRIELLE
Vitrage feuilleté Matélux et rainure.



P LUEUR
Vitrage feuilleté Matélux et insert inox, face extérieure uniquement.



P ONDE
Vitrage feuilleté Matélux et rainures.



P ATTRACTION
Vitrage feuilleté Matélux et rainures.

7 COLORIS SABLÉS EN PLUS DU BLANC

Du gris, du brun, du noir... des coloris très tendance, qui vous sont proposés dans une finition premium. Cet aspect sablé joue avec la lumière et procure à la porte en aluminium un effet de matière, renforcé par l'aspect métallisé de certaines teintes.



11 COLORIS COMPLÉMENTAIRES

À ce nuancier standard viennent s'ajouter 11 couleurs tendances texturées ou satinées. Elles s'adapteront à coup sûr à votre architecture dans un esprit rénovation ou moderne.



LES CONTEMPORAINES

NOUVEAUTÉS



M CYRÈNE 15

Bleu 2700 texturé.
Décor inox extérieur. Courbes rainurées à l'intérieur comme à l'extérieur.



M ANTALYA 15

Bronze texturé.
Décor inox extérieur. Courbes rainurées à l'intérieur comme à l'extérieur.



M ARKAD 15

Blanc texturé.
Décor inox extérieur. Courbes rainurées à l'intérieur comme à l'extérieur.

P DECOR 200 - 6C

Vitrage feuilleté Matélux avec 6 pièces inox, face extérieure uniquement.
Laquage effet DUORAL.

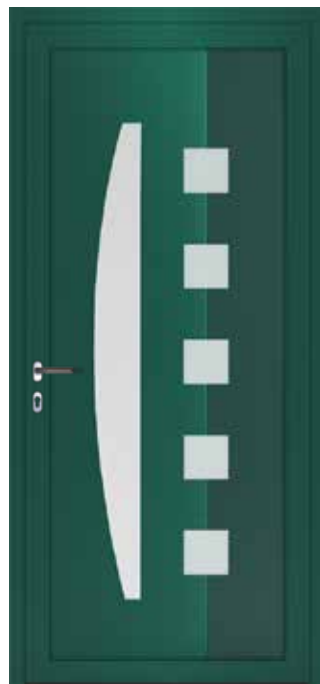

P DECOR 200

Vitrage feuilleté Matélux.
Laquage effet DUORAL.

PERSONNALISATION

EFFET DUORAL

disponible en base sur modèle DECOR 200,
disponible en option sur modèle DECOR 4.

La subtilité d'une laque ton sur ton avec un double effet satin et structuré (sur le panneau uniquement).

Coloris disponibles :



RAL 3004



RAL 5010

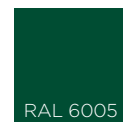

RAL 6005

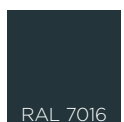

RAL 7016

Les techniques d'imprimerie ne permettent pas de reproduire fidèlement les couleurs des portes.



P DECOR 3
Vitrage feuilleté Matélux.



P DECOR 3 - 5C
Vitrage feuilleté Matélux et 5 pièces inox, face extérieure uniquement.



P DECOR 3 - 5C - F3 03 VERT
6 pièces inox, face extérieure uniquement.
Décor Fusing Vert.



PERSONNALISATION - MODELES DECOR 2, DECOR 3 & DECOR 200

LES DÉCORS FUSING disponibles sur modèles DECOR 2 et 3



Fusing bleu F 01



Fusing rouge F 02



Fusing vert F 03

LES TIERCES

Fixe ou semi-fixe latéral :

Les modèles DECOR 2 et DECOR 200 peuvent être équipées d'un fixe ou semi-fixe coordonné.



Tierce 00



Tierce 00 - 1C
1 cadre inox



Tierce 02



Tierce 02 - 5C
5 cadres inox

Toutes nos portes contemporaines peuvent être équipées d'un fixe ou semi-fixe latéral vitré toute hauteur. Celui-ci est proposé avec un vitrage Satinovo (faiblement émissif).

LES CONTEMPORAINES

Modèles présentés en vue extérieure sauf indication contraire. Photos non contractuelles.

P **DECOR 2**
Vitrage feuilleté Matélux.



P DECOR 2
Vitrage feuilleté Matélux.



Fusing
Bleu



P DECOR 2 - F2 01 BLEU

Vitrage feuilleté Matélux sur arc de cercle
et Décor Fusing Bleu sur vitrages carrés.



DÉTAIL MODÈLE DECOR 2 - 6C
Cadres Inox et Vitrage Matélux

P DECOR 2 - 6C

Vitrage feuilleté Matélux et 6 pièces inox,
face extérieure uniquement.

LES CONTEMPORAINES

Modèles présentés en vue extérieure sauf indication contraire. Photos non contractuelles.



P CELTIQUE 1 - FCE 03
Vitrage Fusing en relief.



P CELTIQUE 1
Vitrage feuilleté Matélux.



P CELTIQUE 1 - FCE 04
Vitrage Fusing Bronze sur toute la partie vitrée.



P CELTIQUE 1 - FCE 01
Vitrage Fusing Flamme Bleue.



P CELTIQUE 1 - FCE 02
Vitrage fusing rouge.

Fusing
Rouge



PERSONNALISATION - MODELE CELTIQUE

LES DÉCORS FUSING disponibles sur modèle CELTIQUE



Fusing flamme bleu FCE 01



Fusing rouge FCE 02



Fusing en relief FCE 03



Fusing bronze FCE 04

LES CONTEMPORAINES

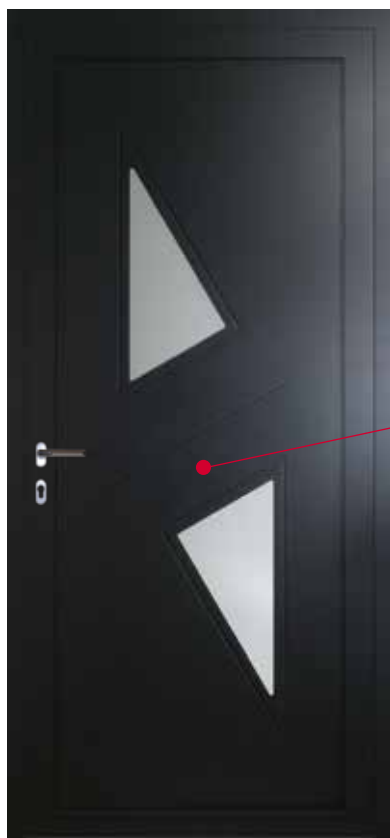

**DÉTAIL MODÈLE
DECOR 33**

P DECOR 33
Vitrage feuilleté Matélux.

Modèles présentés en vue extérieure sauf indication contraire. Photos non contractuelles.





P DECOR 4
Vitrage feuilleté Matélux.



P JAVA
Panneau plein, rainures horizontales.



P DECOR 4 - 5P
Vitrage feuilleté Matélux, 5 pièces inox, face extérieure uniquement. Laquage Effet DUORAL.

LES VITRAGES disponibles sur modèles KYRIELLE, LUEUR, ONDE, ATTRACTION, CELTIQUE, DECOR 2, DECOR 3, DECOR 4, DECOR 33 et DECOR 200.



Vitrage Matélux

EFFET DUORAL disponible en base sur modèle DECOR 200, disponible en option sur modèle DECOR 4.

La subtilité d'une laque ton sur ton avec un double effet satin et structuré (sur le panneau uniquement).

Coloris disponibles :

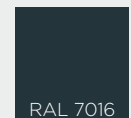
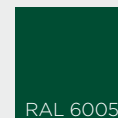
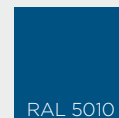
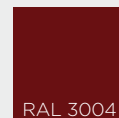

Les techniques d'imprimerie ne permettent pas de reproduire fidèlement les couleurs des portes.

PERSONNALISATION - LES CONTEMPORAINES ALU

LES CONTEMPORAINES



Motif transparent

Motif sablé

P FLORENCE

Ton pierre.
Rainures horizontales et vitrage SETD



P ALICE

Gris agate.
Vitrages Satinovo. 4 pièces inox faces intérieure et extérieure.



P ACOLÉA

Gris anthracite.
Cadres inox intérieur / extérieur
et vitrages Satinovo.
Option : Barre de tirage



P FLORENCE

Chêne doré.
Rainures horizontales et vitrage Satinovo.



P AMBROISE

Blanc.
Rainures horizontales et pièce
inox brossé (faces intérieure
et extérieure).



P LR 102

Gris anthracite.
Rainures horizontales tout
en sobriété.

LES OPTIONS - COLLECTION LES CONTEMPORAINES PVC

LES COULEURS

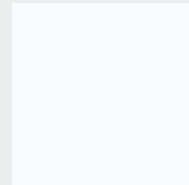

BLANC
(Teinté masse)

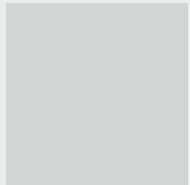

GRIS AGATE
(Plaxé)

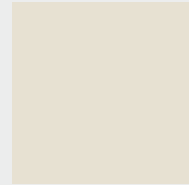

TON PIERRE
(Teinté masse)

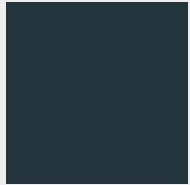

GRIS ANTHRACITE
(Plaxé)

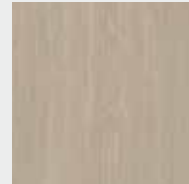

CHÊNE BLANCHI
(Plaxé)



CHÊNE DORÉ
(Plaxé)

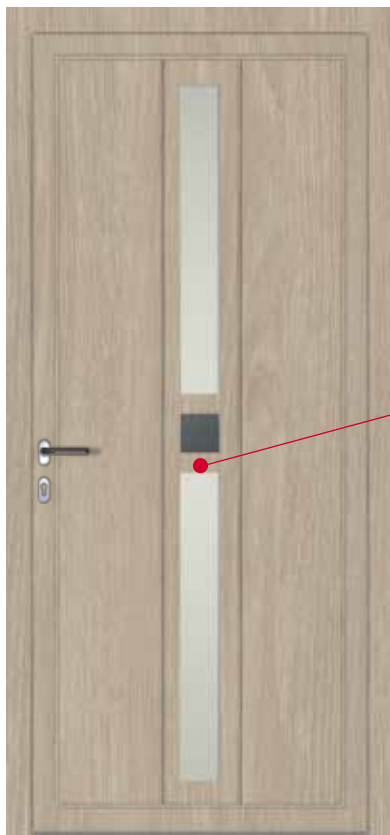

P YASMINE

Chêne blanchi. Travaillées à la verticale, de fines
rainures sont usinées autour de 2 verres dépolis
(Satinovo) et d'un carré inox (faces intérieure et
extérieure).



DÉTAIL MODÈLE YASMINE
RAINURES ET PIÈCE INOX

LES CONTEMPORAINES



P MAELYS

Gris agate.
Rainures ondulées et pièce inox
(intérieur et extérieur).



P JEANNE

Blanc.
Courbes rainurées à l'intérieur comme à
l'extérieur et vitrage Satinovo donneront
le plus bel effet à votre entrée.

P CAPUCINE

Gris agate.
Rainures horizontales (faces intérieure
et extérieure) et vitrage Satinovo.
Option : barre de tirage

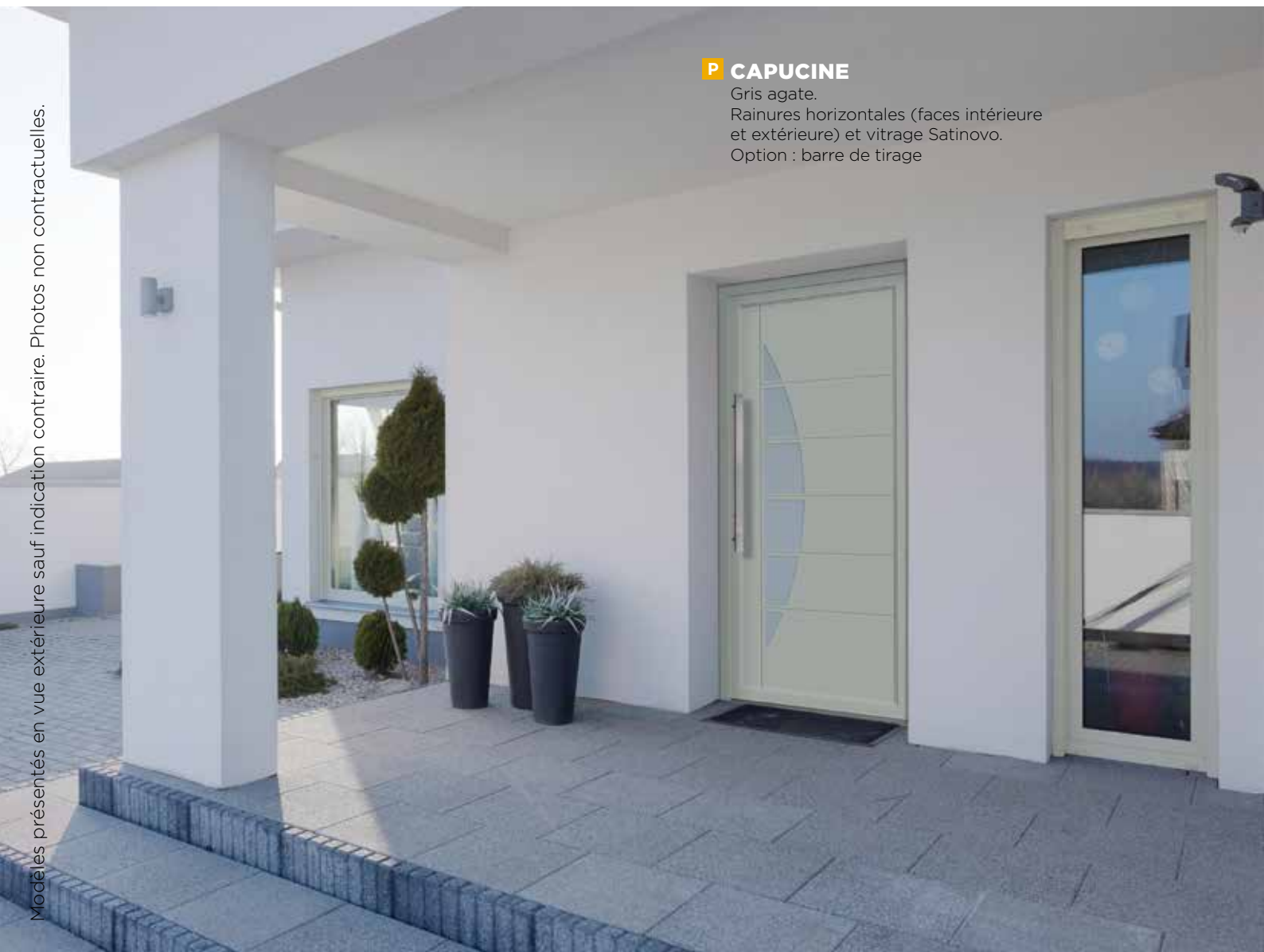

POIGNÉES ET BARRES DE TIRAGE



Poignée
grise



Poignée
blanche



Poignée
noire



Poignée
avec rosace
inox mat
STOCKHOLM



Poignée design
avec rosace
chromée & inox mat
CAPRI



Poignée
avec rosace
aspect laiton poli
VERONA

Barre de tirage
inox
Hauteur : 800 mm



P CATHERINE

Ton pierre.
Rainures (faces intérieure et extérieure)
et vitrage Satinovo.



P MATHILDE

Gris anthracite.
Rainures courbes (faces intérieure
et extérieure) et vitrage Satinovo.



P ZAMORA

Blanc.
Ambiance marine avec courbes
rainurées, pièces inox incrustées
et vitrage Satinovo.

LES CONTEMPORAINES BY ZILTEN

Modèles présentés en vue extérieure. Photos non contractuelles. Sauf indication contraire.



M NATIV 2

Couleur miel.

OPTION : Semi-fixe coordonné.

Composition 2150 x 1600 (1200 + 400).

La clé est nécessaire pour ouvrir la porte de l'extérieur.



M NATIV 2
Couleur cendrée. Largeur 1000 mm.
La clé est nécessaire pour ouvrir la porte de l'extérieur.



M NATIV 2
Couleur cendrée. Largeur 1200 mm.
La clé est nécessaire pour ouvrir la porte de l'extérieur.

PERSONNALISATION

COMPOSEZ VOTRE PORTE
COMME VOUS L'ENTENDEZ



Exemple :
Largeur 1800 mm (300 + 1200 + 300)
Hauteur 2450 mm (2150 + 300)



DÉTAIL MODÈLE NATIV 2

LAME INOX BROSSÉ, SUR TOUTE LA LARGEUR
DE LA PORTE, AVEC POIGNÉE INTÉGRÉE.
LA CLÉ EST NÉCESSAIRE POUR OUVRIR
LA PORTE DE L'EXTÉRIEUR.



M NATIV 2

VUE INTÉRIEURE
Ouvrant ferré sur meneau du fixe dormant,
largeur 1600 mm (1200 + 400).

LES CONTEMPORAINES BY ZILTEN



M NATIV 3

Couleur cendrée. Largeur 900 mm.
La clé est nécessaire pour ouvrir la porte de l'extérieur.



M NATIV 3

Couleur cendrée. Largeur 1100 mm.
La clé est nécessaire pour ouvrir la porte de l'extérieur.



M NATIV 3

VUE INTÉRIEURE
Couleur naturelle.
Largeur 900 mm.

M NATIV 3

Couleur cendrée.
Largeur 1000 mm.



DÉTAIL MODÈLE
NATIV 8

NATIV 8

Couleur brun. Largeur 1200 mm.

LES COULEURS - LES CONTEMPORAINES BOIS

COLORÉ À L'EXTÉRIEUR, NATUREL À L'INTÉRIEUR

L'ensemble des modèles Nativ est disponible en 4 couleurs au choix face extérieure.

Extérieur brossé : aspect **caendré** pour évoquer l'aspect vieilli de l'essence, **miel** pour une approche plus authentique du Red Cedar, **carmin**, d'inspiration pays basque ou **brun** aux reflets violine, pour renforcer le côté contemporain et original de Nativ.

Intérieur brossé également : ton **naturel** et chaleureux.

FACE EXTÉRIEURE



FACE INTÉRIEURE



Les techniques d'imprimerie ne permettent pas de reproduire fidèlement les couleurs des portes.



LES CONTEMPORAINES

LA QUINCAILLERIE

Disponible sur les modèles notés **P** (Panneau)



Poignée grise



Poignée blanche



Poignée noire



Poignée avec rosace inox mat
STOCKHOLM



Poignée design avec rosace chromée & inox mat
CAPRI



Poignée avec rosace aspect laiton poli
VERONA



Barre de tirage inox
Hauteur : 800 mm

LA SÉCURITÉ

Disponible sur les modèles notés **P** (Panneau)

1

Galet

Crochet

Pêne demi-tour

Pêne dormant

Crochet

Galet

EN STANDARD

Nos portes panneau **P** sont équipées :

- 1 d'une crémone multi-points,
- 2 d'un barillet de sécurité (5 clés + carte de propriété*) avec fonction Synkro qui permet d'actionner le barillet même si une clé est déjà engagée de l'autre côté.



OPTIONS

Pour plus de sérénité, vous pouvez opter pour un barillet NT+ (5 clés + carte de propriété*).

Ses clés brevetées comprenant jusqu'à 32 goupilles offrent une sécurité optimum.



Pour plus de confort, vous pouvez opter pour un barillet avec une seule entrée de clé et un bouton côté intérieur.

Une fois à l'intérieur, plus besoin de clé pour ouvrir ou fermer votre porte.



LES JUDAS

Judas chromé



Judas laiton



*Carte de propriété interdisant toute reproduction illicite.

LA QUINCAILLERIE

Disponible sur les modèles notés **M** (Monoblocs)



LA SÉCURITÉ

Disponible sur les modèles notés **M** (Monoblocs)

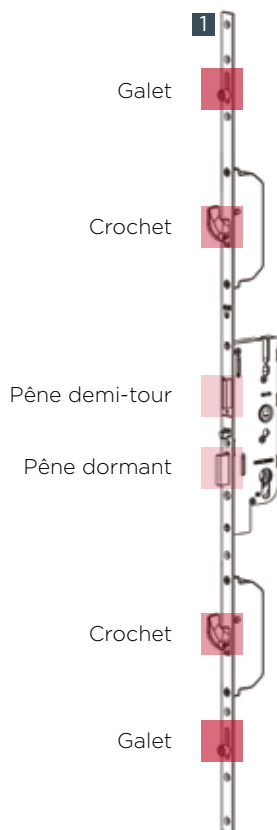

EN STANDARD

Les portes monoblocs (**M**) sont équipées :

- 1 d'une crémone multi-points,
- 2 d'un barillet de sécurité (5 clés + carte de réapprovisionnement).

*Carte de réapprovisionnement interdisant toute reproduction illicite.

COLLECTION

Photos non contractuelles.



P PS127 - PROTECT SATIN

Vitrage dépoli sablé avec motifs transparents
et 3 Fusing 60x60 mm RFULS04,
Cadre Aluminium laqué.
Luminosité très forte.
OPTION : Semi-fixe FPS124



RFULS04

LES LUMINEUSES

Pour une entrée au design raffiné, laissez-vous aller à la découverte de cette séduisante collection qui vous apportera une luminosité intérieure sans égale, et donnera à votre habitation une allure chaleureuse tout en assurant une sécurité et une isolation optimales.



LES LUMINEUSES

Modèles présentés en vue extérieure sauf indication contraire. Photos non contractuelles.



P PS003 - PROTECT SATIN

Vitrage dépoli sablé avec
motifs transparents.
Cadre PVC Blanc.
Luminosité très forte.

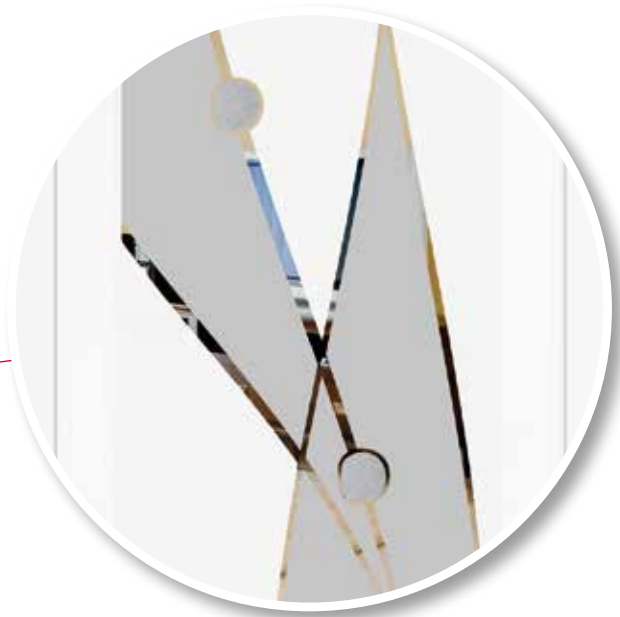
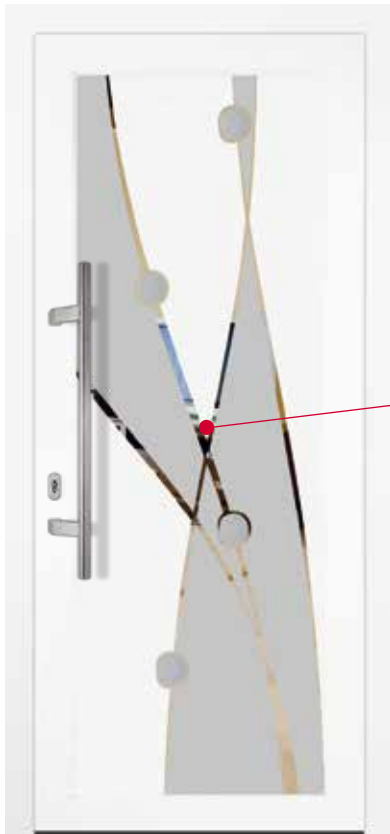

DÉTAIL MODÈLE
PS100



Inox

P PS100 - PROTECT SATIN

Vitrage dépoli sablé avec patine poivre,
motifs transparents
et 4 Inox Ø 90mm env.
Cadre en PVC Blanc.
Luminosité forte



P PS003 - PROTECT SATIN

Vitrage dépoli sablé *avec motifs transparents*.
Cadre PVC Blanc.
Luminosité très forte.
OPTION : Semi-fixe FPS003

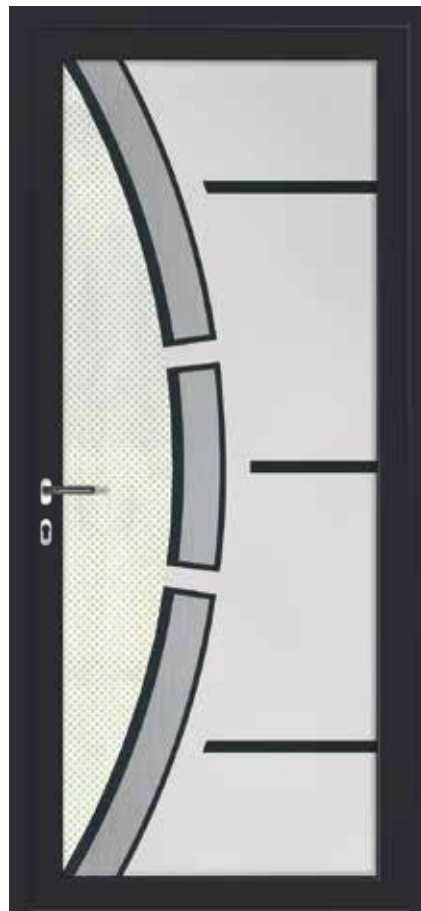

P PPH210 - PROTECT PRINT HYBRIDE

Impression numérique : Gris Anthracite,
imitation inox et effet tramé sur vitrage
dépoli acide. Légère transparence.
Cadre Aluminium laqué.
Luminosité très forte.

LES LUMINEUSES

Modèles présentés en vue extérieure sauf indication contraire. Photos non contractuelles.

P PPU270 - PROTECT PRINT UNI

Impression Gris anthracite sur vitrage dépoli acide.

Pas de transparence.

Cadre Aluminium laqué.

Luminosité très forte.



P PS271 - PROTECT SATIN

Vitrage dépoli sablé

avec motifs transparents.

Cadre PVC Blanc.

Luminosité très forte.



P PS272 - PROTECT SATIN

Vitrage dépoli sablé. Patine poivre et

liserés transparents.

Cadre PVC Blanc.

Luminosité très forte.



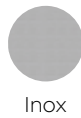

P PS270 - PROTECT SATIN

Vitrage dépoli sablé
avec motifs transparents
et 3 Inox Ø 100 mm.
Cadre PVC Blanc.
Luminosité très forte.



P PS273 - PROTECT SATIN

Vitrage dépoli sablé
avec motifs transparents,
2 Fusings A24 et 2 Fusings RFULS 22.
Cadre PVC Blanc.
Luminosité très forte.

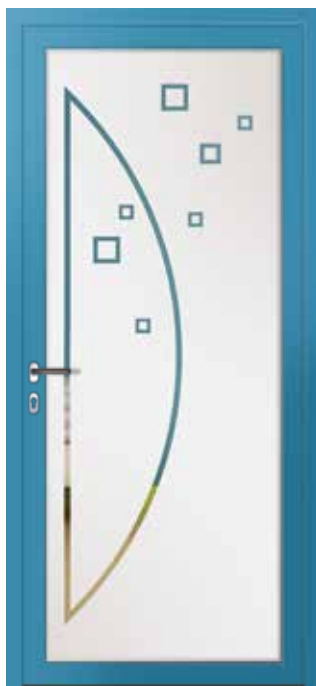

P PS166 - PROTECT SATIN

Vitrage dépoli sablé
avec motifs transparents.
Cadre Aluminium laqué.
Luminosité très forte.

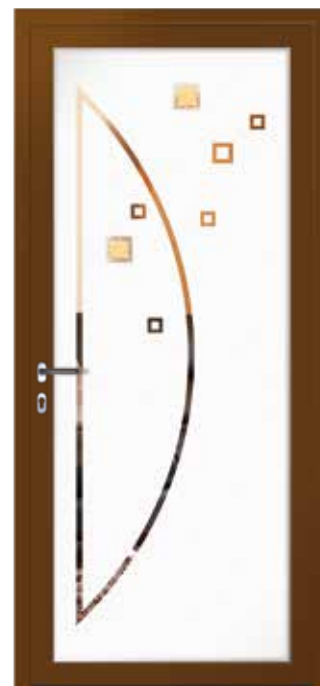

RTF 6052



Recto



Verso

P PS167 - PROTECT SATIN

Vitrage dépoli sablé
avec motifs transparents
et 2 Fusings RTF6052 (60 x 60 mm).
Cadre Aluminium laqué.
Luminosité très forte.

LES LUMINEUSES



P PS126 - PROTECT SATIN

Vitrage dépoli sablé
avec motifs transparents.
Cadre PVC Blanc.
Luminosité très forte.

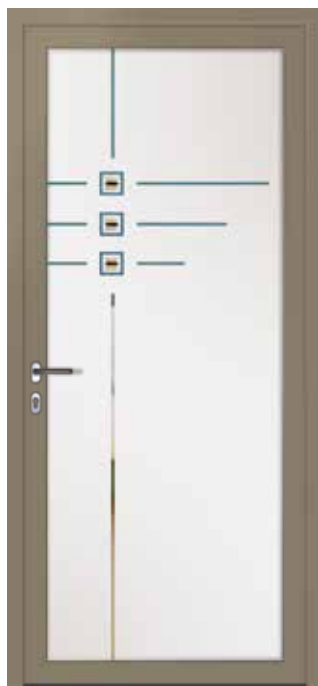

RFULS04



P PS127 - PROTECT SATIN

Vitrage dépoli sablé *avec motifs transparents* et 3 Fusings 60x60 mm
RFULS04, Cadre Aluminium laqué.
Luminosité très forte.



P PS121 - PROTECT SATIN

Vitrage dépoli sablé
avec motifs transparents.
Cadre Aluminium laqué.
Luminosité très forte.



P PU004 - PROTECT PRINT UNI

Impression Gris Anthracite sur vitrage
dépoli acide. *Pas de transparence.*
Cadre Aluminium laqué.
Luminosité très forte.
OPTION : Semi-fixe FPPU004



P PS168 - PROTECT SATIN

Vitrage avec sablage gris.
Liserés transparents.
Cadre Aluminium laqué.
Luminosité très forte.



P PPH220 - PROTECT PRINT HYBRIDE

Impression numérique Gris Anthracite et imitation inox sur vitrage dépoli acide.
Pas de transparence. Cadre PVC Blanc. Luminosité très forte.



P PS136 - PROTECT SATIN

Vitrage dépoli sablé
avec motifs transparents.
Cadre PVC Blanc.
Luminosité très forte.
OPTION : Semi-fixe FPS137



P PPU007 - PROTECT PRINT UNI

Impression Gris anthracite sur vitrage dépoli acide. *Pas de transparence.*
Cadre Aluminium laqué.
Luminosité très forte.

LES LUMINEUSES

LA QUINCAILLERIE

Disponible sur les modèles notés **P** (Panneau)



Poignée grise



Poignée blanche



Poignée noire



Poignée avec rosace inox mat STOCKHOLM



Poignée avec rosace chromée & inox mat CAPRI



Poignée avec rosace aspect laiton poli VERONA

LA SÉCURITÉ

Disponible sur les modèles notés **P** (Panneau)

EN STANDARD

Nos portes panneau **P** sont équipées :

- 1 d'une crémone multi-points,
- 2 d'un barillet de sécurité (5 clés + carte de propriété*) avec fonction Synkro qui permet d'actionner le barillet même si une clé est déjà engagée de l'autre côté.



VMI+

OPTIONS

Pour plus de sérénité, vous pouvez opter pour un barillet NT+ (5 clés + carte de propriété*).

Ses clés brevetées comprenant jusqu'à 32 goupilles offrent une sécurité optimum.



NT+

Pour plus de confort, vous pouvez opter pour un barillet avec une seule entrée de clé et un bouton côté intérieur.

Une fois à l'intérieur, plus besoin de clé pour ouvrir ou fermer votre porte.



Cylindre à bouton

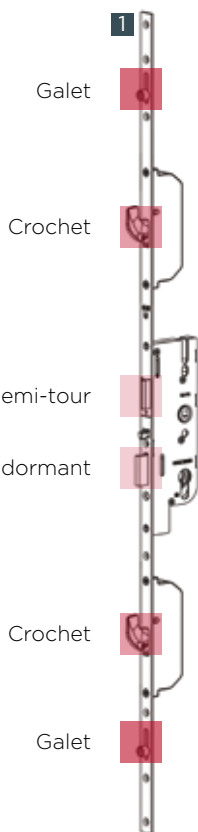

Barre de tirage inox
Hauteur : 800 mm

*Carte de propriété interdisant toute reproduction illicite.

LA SÉCURITÉ (SUITE)

Disponible sur les modèles notés **P** (Panneau)

Le double vitrage utilisé pour les portes de la collection "Les Lumineuses" comporte un feuilleté 44/6, désigné par la norme européenne EN 356 sous l'appellation «SP510». Le sigle SP identifie le niveau de protection renforcée. Le chiffre 5 signifie la classe P5A de la norme EN 356. Le nombre 10 désigne l'épaisseur totale de la glace équipée du feuilleté (10 mm).

MÉTHODE D'ESSAI NORME EN 356

Ce vitrage retardateur à l'effraction résiste à la perforation d'une bille de 4,1 kg, lâchée 9 fois d'affilée de 9 m de haut. En cas de bris de vitrage, les films P.V.B. retiennent les fragments de verre en place.

Dans l'attente de son remplacement, le vitrage présente l'avantage de rester stable.

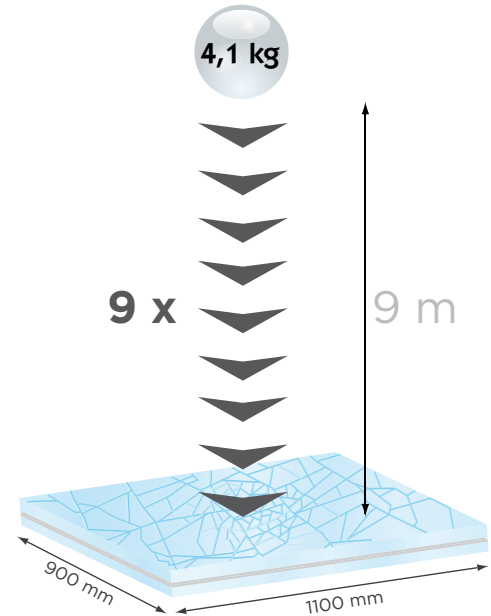

VITRAGE NON PERFORÉ !

Vitrage fissuré avec fragments unis, pas de fragments séparés ni de désintégration.

COMPOSITION DU VITRAGE EN FONCTION DES MODÈLES

PROTECT SATIN (PS)

EXTÉRIEUR INTÉRIEUR

VE [① Vitrage 4 mm
② Couche thermique bas-émissive
③ Espace avec gaz argon]

VI [④ Décor PROTECT SATIN
⑤ Vitrage SP510 (2 glaces de 4 mm, 6 films PVB)]

LE VERRE FEUILLETÉ EST PLACÉ CÔTÉ INTÉRIEUR DE L'HABITATION.

PROTECT PRINT HYBRID (PPH)

EXTÉRIEUR INTÉRIEUR

VE [① Vitrage SP510 (2 glaces de 4 mm, 6 films PVB)
② Couche thermique bas-émissive
③ Espace avec gaz argon]

VI [④ Décor PRINT HYBRIDE/PRINT VECTOR luminosité forte
⑤ Vitrage DEPOLI ACIDE TREMPÉ 4 mm]

LE VERRE FEUILLETÉ EST PLACÉ CÔTÉ EXTÉRIEUR DE L'HABITATION.
Les films PVB filtrent les UV et protègent l'impression.

PROTECT PRINT UNI (PPU)

EXTÉRIEUR INTÉRIEUR

VE [① Vitrage SP510 (2 glaces de 4 mm, 6 films PVB)
② Couche thermique bas-émissive
③ Espace avec gaz argon]

VI [④ Décor PRINT UNI pas de transparence, luminosité forte
⑤ Vitrage DÉPOLI ACIDE 4 mm]

LE VERRE FEUILLETÉ EST PLACÉ CÔTÉ EXTÉRIEUR DE L'HABITATION.
Les films PVB filtrent les UV et protègent l'impression.

TRANSMISSION LUMINEUSE DES VITRAGES DE LA COLLECTION "LES LUMINEUSES"



COLLECTION



P GRANADA 17L

Vitrage V1 (Petits-bois plomb en losange).

OPTION : Semi-fixe TG 17C avec vitrage V1.

LES ESSENTIELLES

L'art de sublimer son habitation passe aussi par le choix de la porte d'entrée. Cette collection classique et sophistiquée permet ainsi de révéler les façades de caractère avec élégance et sobriété. Créez votre porte aux tonalités classiques, et révélez l'essence de votre demeure...



LES ESSENTIELLES BY ZILTEN

Modèles présentés en vue extérieure sauf indication contraire. Photos non contractuelles.



M CORMELLES

Vitrage transparent face extérieure, opale face intérieure avec grille intégrée dans le vitrage (grille couleur grise uniquement).

M CORMELLES

Vitrage transparent face extérieure, opale face intérieure avec grille intégrée dans le vitrage (grille couleur grise uniquement).



DÉTAIL MODÈLE CORMELLES

GRILLE FERRONNERIE
INTÉGRÉE DANS LE VITRAGE
(COULEUR GRISE UNIQUEMENT)



M PICTO 1

Porte pleine moulurée 2 faces.
Option : Semi-fixe PICTO 1 coordonné



M PICTO 3 + SF 2

Vitrage opale avec sérigraphie grise
uniquement, motif fleur de lys laqué
métallisé.
OPTION : Semi-fixe coordonné.

LES COULEURS - LES ESSENTIELLES ALUMINIUM

Disponibles uniquement sur les modèles Monobloc **M**

Satiné



Texturé

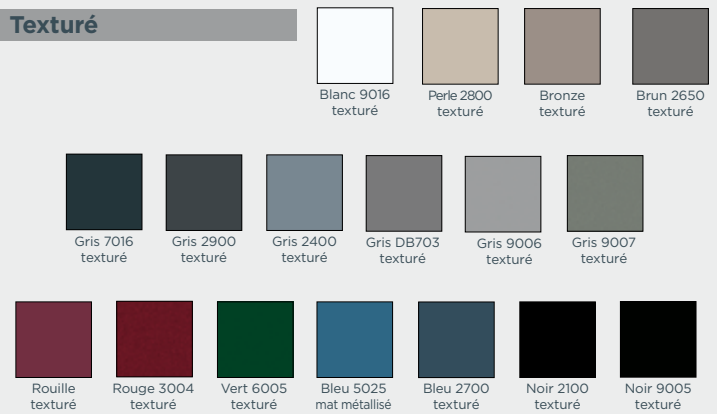

Les techniques d'imprimerie ne permettent pas de reproduire fidèlement les couleurs des portes

M SF 2

Semi-fixe n°2, compatible avec modèle Picto 3

LES ESSENTIELLES



P BRETAGNE B1
Vitrage Listral 200.



P BRETAGNE A - PLEIN
Porte pleine moulurée 2 faces.

P OMAN - PLEIN
Porte pleine moulurée 2 faces.



Modèles présentés en vue extérieure sauf indication contraire. Photos non contractuelles.

BRETAGNE A



BRETAGNE B



BRETAGNE C





**TOM 02
(OMAN)**
TBR 02 (BRETAGNE)

P BRETAGNE C1 - TOM 02
Modèle C avec vitrage décoratif
tout en finesse et élégance.

P OMAN 1 - TOM 02
Vitrage décoratif façon vitrail.

PETITS-BOIS MODÈLES OMAN ET BRETAGNE

LES OPTIONS



Petits-bois Blancs
(PB)

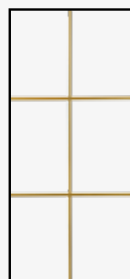

Petits-bois Laiton
(PBL)

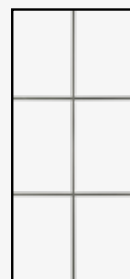

Petits-bois Plomb
(PBPL)



Petits-bois Laiton
(PBL2)



Petits-bois Plomb
(PBPL2)

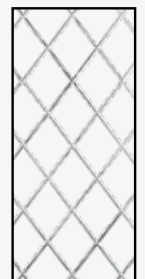

Losanges Plomb
(PL)



P OMAN 1
Porte pleine moulurée 2 faces.

DÉTAIL MODÈLE OMAN
BÂTON MARÉCHAL INOX

COULEURS

LES ESSENTIELLES ALU

MODÈLES PANNEAU **P**
VOIR NUANCIER P. 17

LES ESSENTIELLES



P IROISE - PLEIN
Porte pleine moulurée 2 faces.



P IROISE 1
Vitrage Listral 200 sur demi-lune.



P IROISE 1 - PB
Vitrage Listral 200 et petits-bois blancs sur demi-lune.



P IROISE 1 - PBL
Vitrage avec Petits-Bois Laiton sur demi-lune.



DÉTAIL MODÈLE IROISE
HEURTOIR LAITON (OPTION)

LES PETITS-BOIS (IROISE)

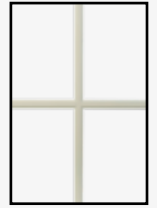

Petits-bois Blancs
IROISE 1 - PB

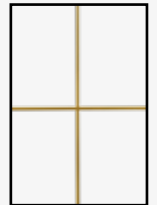

Petits-bois Laiton
IROISE 1 - PBL
IROISE 3 - PBL3

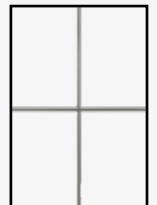

Petits-bois Plomb
IROISE 1 - PBPL
IROISE 3 - PBPL3



P IROISE 3
Vitrage Listral 200.



P IROISE 3 - PBL3
Vitrage Listral 200 et petits-bois Laiton.

LES TIERCES



SULU PLEIN

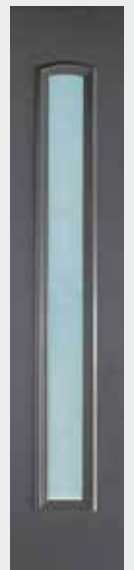

SULU 1
Vitrage Listral 200

LES ESSENTIELLES



P CORAIL 1 - PLOMB VOLUTE
Vitrage décoratif tout en finesse.



P CORAIL 1 - SCO 03
Vitrage décoratif avec sérigraphie pour apporter une légère touche de couleur.

P CORAIL - PLEIN
Porte pleine moulurée 2 faces.
Option : Heurtoir anneau Laiton.



P CORAIL - PLEIN
Porte pleine moulurée 2 faces.

Modèles présentés en vue extérieure sauf indication contraire. Photos non contractuelles.



P VENDEE A1 - TVE01

Modèle A avec vitrage
décoratif tout en finesse
et élégance.



P VENDEE A - PLEIN

Porte pleine - Modèle A.



P VENDEE B - PLEIN

Porte pleine - Modèle B.

VITRAGES & PETITS-BOIS

LES OPTIONS



PLOMB VOLUTE
Modèle CORAIL



TCO 01
Modèle CORAIL



TCO 02
Modèle CORAIL



PLOMB VOLUTE
Modèle VENDÉE

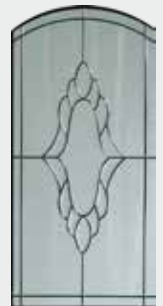

TVE 01
Modèle VENDÉE



Listral 200
Modèle CORAIL
Modèle VENDÉE



Petits-bois Blancs (PB)
Modèle CORAIL
Modèle VENDÉE

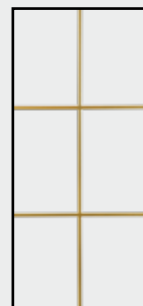

Petits-bois Laiton (PBL)
Modèle CORAIL
Modèle VENDÉE

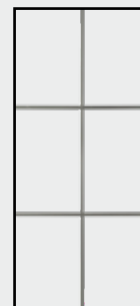

Petits-bois Plomb (PBPL)
Modèle CORAIL
Modèle VENDÉE

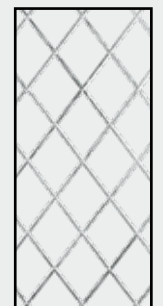

Losanges Plomb (PL)
Modèle CORAIL
Modèle VENDÉE

LES ESSENTIELLES BY ZILTEN

Modèles présentés en vue extérieure sauf indication contraire. Photos non contractuelles.



M ALBION

Vitrage feuilleté opale et décors
aspect givré sur le vitrage.
OPTION : Laquage



M SEATTLE

Vitrage givré, petits-bois laiton.
OPTION : Laquage



M GALENA

Vitrage feuilleté givré, petits-bois plomb.
OPTION : Laquage.



M SF GALENA

Semi-fixe avec vitrage feuilleté givré et petits-bois plomb. OPTION : Laquage.

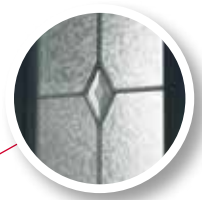

**DÉTAIL MODÈLE
GALENA**



M ALBION

Vitrage feuilleté opale et décors aspect givré sur le vitrage. OPTION : Laquage

LES COULEURS

Satiné

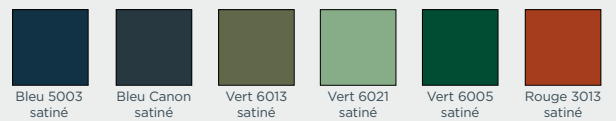
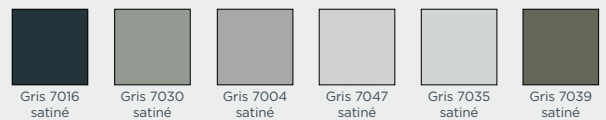

Texturé

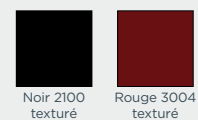
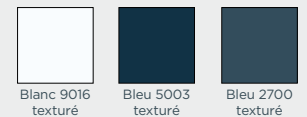

LES OPTIONS - COLLECTION LES ESSENTIELLES ACIER

Les techniques d'imprimerie ne permettent pas de reproduire fidèlement les couleurs des portes

LES ESSENTIELLES



P GRANADA 17L - P010 
 Vitrage avec motif fougère.
 Coloris présenté : Blanc.
 Option : Semi-fixe coordonné TG 16C



P GRANALA 122 - P003 
 Vitrage avec motif floral.
 Coloris présenté : Gris agate.
 Option : Semi-fixe coordonné T6 58



P GRANALA 122 - P003 
 Vitrage avec motif floral.
 Coloris présenté : Gris anthracite.
 Option : Barre de tirage et fixe latéral vitré.



P GRANADA 17L - V2 
P GRANALA 122 - V2
 Vitrage imprimé 200 avec Petits-bois Laiton.
 Coloris présenté : Ton pierre.

Modèles présentés en vue extérieure sauf indication contraire. Photos non contractuelles.



P GRANADA 16 
P GRANALA 121 
 Porte pleine moulurée 2 faces.
 Coloris présenté : Gris anthracite



P GALLA 56 
 Porte pleine moulurée 2 faces.
 Coloris présenté : Blanc



P GALLA 57 - P002 
 Vitrage avec motif floral.
 Coloris présenté : Blanc

LES OPTIONS

VITRAGES & PETITS-BOIS



V1 (Losanges Plomb)
 Modèle GRANADA 17L
 Modèle GRANALA 122
 Modèles TG 17C & T6 59



V2 (Petits-bois Laiton)
 Modèle GRANADA 17L
 Modèle GRANALA 122
 Modèles TG 17C & T6 59



V4 (Petits-bois Blancs*)
 Modèle GRANADA 17L
 Modèle GRANALA 122
 Modèles TG 17C & T6 59

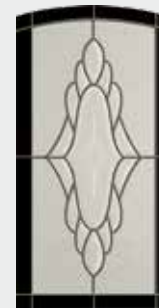

V22 Noir
 Modèle GRANADA 17L
 Modèle TG 17C

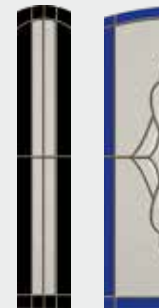

V22 Bleu
 Modèle GRANALA 122
 Modèle T6 59



V71
 Modèle GALLA 57



V72
 Modèle GALLA 57



S514
 Modèle GALLA 57



S535
 Modèle GRANALA 122
 Modèle GALLA 57



S536
 Modèle GRANADA 17L



* Petits-bois disponibles également en Ton pierre, Gris anthracite et Chêne doré

LES ESSENTIELLES

Modèles présentés en vue extérieure sauf indication contraire. Photos non contractuelles.



P OCTAVIA 35 - S535
Vitrage avec motif floral.
Coloris présenté : Blanc.



P OCTAVIA 35 - V1
Vitrage imprimé 200
avec petits-bois plomb.
Coloris présenté : Blanc.



P OCTAVIA 36 - V4
Vitrage imprimé 200
avec petits-bois blancs.
Coloris présenté : Blanc.



P OCTAVIA 34
Porte pleine moulurée 2 faces.
Coloris présenté : Ton pierre.



P ATHENA 8

Porte pleine moulurée 2 faces.
Coloris présenté : Blanc.
Coloris disponibles :



P ALMEDA 101

Porte pleine moulurée 2 faces.
Coloris présenté : Gris agate.
Coloris disponibles :



P ALMEDA 102 - V4

Vitrage imprimé 200
avec petits-bois chêne doré.
Coloris présenté : Chêne doré.
Coloris disponibles :



LES OPTIONS

VITRAGES & PETITS-BOIS



V1 (Losanges Plomb)
Modèles
ATHENA 9,
OCTAVIA 35 & OCTAVIA 36



V2 (Petits-bois Laiton)
Modèles
ATHENA 9, ALMEDA 102,
OCTAVIA 35 & OCTAVIA 36



V4 (Petits-bois Blancs*)
Modèles
OCTAVIA 35 & OCTAVIA 36

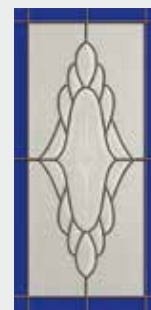

V22 bleu
Modèles
ATHENA 9
& OCTAVIA 35



V72
Modèle
ALMEDA 102

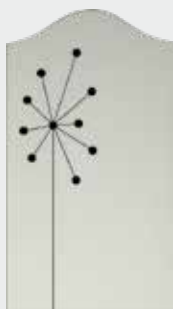

P002
Modèles
ATHENA 9 & ALMEDA 102

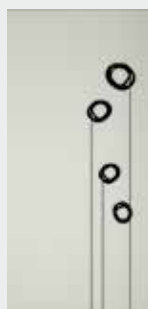

P003
Modèle
OCTAVIA 35



S522
Modèles
ATHENA 9 & ALMEDA 102



D101
Modèle ATHENA 9
D1601
Modèle ALMEDA 102





* Petits-bois disponibles également en Ton pierre, Gris anthracite et Chêne doré



LES ESSENTIELLES





P EVA 12  
 Porte pleine moulurée 2 faces.
 Coloris présenté : Blanc.



P ELISA 59  
 Porte pleine moulurée 2 faces.
 Coloris présenté : Ton pierre.

P ELISA 61 - V24-1  
 Vitrage avec petits-bois laiton.
 Coloris présenté : Blanc.



P EVA 14 - S522  
 Vitrage sérigraphié.
 Coloris présenté : Blanc
 Option : Semi-fixe TE78 - S522

Modèles présentés en vue extérieure sauf indication contraire. Photos non contractuelles.



P EMILIA 114 - S522

Demi-lune avec vitrage sérigraphié.
Coloris présenté : Gris anthracite.
Coloris disponibles :



P EMILIA 113

Porte pleine moulurée 2 faces.
Coloris présenté : Chêne doré.
Coloris disponibles :



P EMILIA 113PB

Porte pleine moulurée 2 faces avec petits-bois moulurés.
Coloris présenté : Gris agate.
Option : Semi-fixe T5 54
Coloris disponibles :



LES OPTIONS

VITRAGES & PETITS-BOIS



V23 (Petits-bois Blancs)
Modèles ELISA 60 & EVA 13
Modèle EMILIA 114
Modèles TE 77 & T5 55



V23-1 (Petits-bois Blancs*)
Modèles ELISA 61 & EVA 14
Modèle EMILIA 115
Modèles TE 78 & T5 56



V24 (Petits-bois Laiton)
Modèles ELISA 60 & EVA 13
Modèle TE 77



V24-1 (Petits-bois Laiton)
Modèles ELISA 61 & EVA 14
Modèle EMILIA 115
Modèles TE 78 & T5 56



V1 (Losanges Plomb)
Modèle ELISA 60



V1 (Losanges Plomb)
Modèle ELISA 61



S522
Modèles
ELISA 60, EVA 13,
TE77 & EMILIA 114

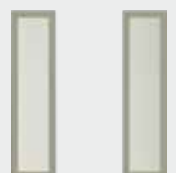

S522
Modèles
ELISA 61, EVA 14,
TE78 & EMILIA 115



* Petits-bois disponibles également en Ton pierre, Gris anthracite et Chêne doré

LES ESSENTIELLES



P CORSA 25

Porte pleine moulurée 2 faces.
 Coloris présenté : Blanc.
 Option : Semi-fixe coordonné TC 73
 Coloris disponibles :



P CORSA 26L - S514

Vitrage sérigraphié floral.
 Coloris présenté : Ton pierre.
 Coloris disponibles :

P CORSA 26L - V72

Vitrage décoratif façon vitrail.
 Coloris présenté : Blanc.
 Coloris disponibles :



P PRIMA 63

Porte pleine moulurée 2 faces.
 Coloris présenté : Ton pierre.
 Coloris disponibles :



P PRIMA 64 - S522

Vitrage sérigraphié.
Coloris présenté : Blanc.
Coloris disponibles :



P COSTA 7

Porte pleine moulurée 2 faces.
Coloris présenté : Gris agate.
Coloris disponibles :



P COSTA 8 - S536

Vitrage avec décor sérigraphié.
Coloris présenté : Chêne doré.
Coloris disponibles :

VITRAGES & PETITS-BOIS

LES OPTIONS



V2 (Petits-bois Laiton)
Modèle CORSA 26L
Modèle COSTA 8
Modèle TC 74



V4 (Petits-bois Blancs*)
Modèle CORSA 26L
Modèle COSTA 8
Modèle TC 74



V22 Noir
Modèle COSTA 8

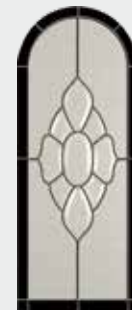

V50
Modèle PRIMA 64



V71
Modèle PRIMA 64

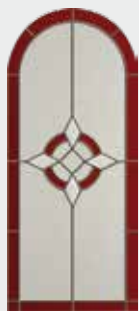

V72
Modèle CORSA 26L
Modèle COSTA 8



P003
Modèle CORSA 26L



P010
Modèle COSTA 8
Modèle PRIMA 64



S536
Modèle COSTA 8
Modèle PRIMA 64



D1102
Modèle CORSA 26L



* Petits-bois disponibles également en Ton pierre, Gris anthracite et Chêne doré

LES ESSENTIELLES BY ZILTEN



M LUTECE

Vitrage polar blanc sur châssis ouvrant.
Composition SUR MESURE,
Hauteur 3000 mm, Largeur 1400 mm.
Chaque vantail mesure : 2350 mm toute
hauteur, Largeur 700 mm. Imposte à
grille coordonnée, Hauteur 650 mm.
OPTION : laquage sur portes et grilles.



DÉTAIL MODÈLE LUTECE



M LUTECE

Vitrage polar blanc sur châssis ouvrant.
OPTION : laquage.



M PRADES

Moulure supérieure en cintre surbaissé.
OPTION : Laquage et dimensions
2500 x 1000 mm.

LES OPTIONS - LES ESSENTIELLES BOIS

LES FINITIONS & COULEURS



Lasure incolore



Laquage couleur au choix dans le nuancier RAL
sauf RAL :
8022/9004/9005/9011/9017/9006/6007/1026/2005/2007/3024/3026



Finition teinte meublante face intérieure
(chêne ton havane, wengé, ardoise ou blanchi),
face extérieure lasurée.

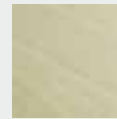

chêne
ton blanchi

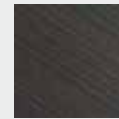

chêne
ton ardoise

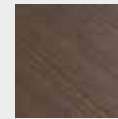

chêne
ton havane

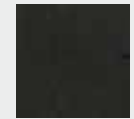

chêne
ton wengé



M PRADES

Moulure supérieure
en cintre surbaissé.
OPTION :
dim. 2500 x 1000 mm.



M CHAVENON

Semi-fixe demi-
vitré avec
moules.
Compatible avec
modèles PRADES &
LUTECE.



M SF VITRÉ

Semi-fixe vitré.
Compatible avec tous les
modèles bois Monoblocs.

LES ESSENTIELLES BY ZILTEN

Modèles présentés en vue extérieure sauf indication contraire. Photos non contractuelles.



M VALENÇAY

OPTION : laquage porte,
composition sur mesure :
Hauteur 2800 mm avec
imposte à grille coordonnée
et châssis ouvrant.



DÉTAIL MODÈLE VALENÇAY

M VALENÇAY

OPTION : laquage porte,
composition sur mesure : Hauteur 2800 mm
avec imposte à grille coordonnée et châssis
ouvrant.



M VALENÇAY

Vitrage polar blanc sur châssis ouvrant.
OPTION : laquage porte et plein cintre.



M VALENÇAY

Vitrage polar blanc sur châssis ouvrant.
OPTION : laquage porte et laquage grille.

LES ESSENTIELLES

LA QUINCAILLERIE

Disponible sur les modèles notés **P** (Panneau)

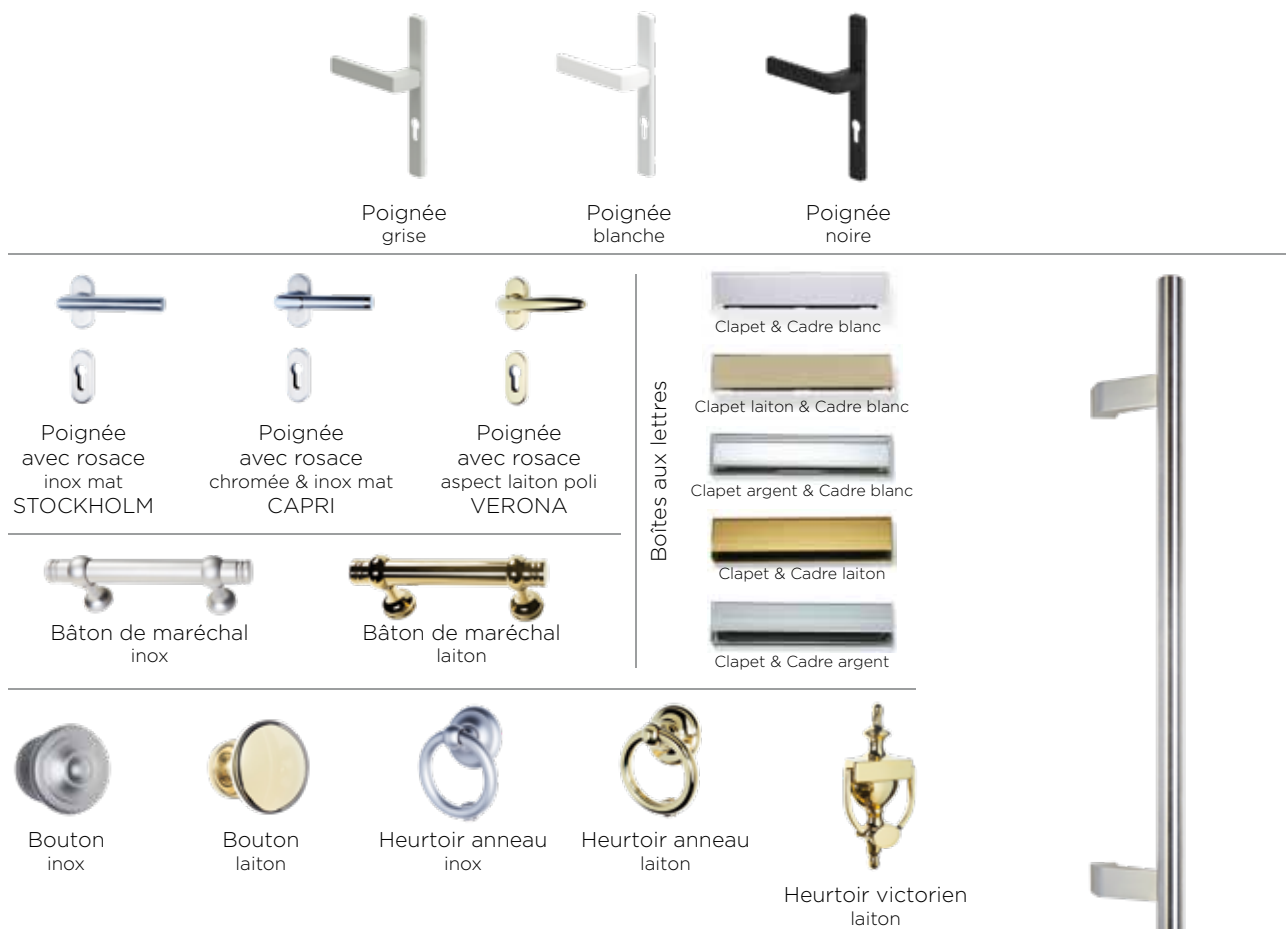

LA SÉCURITÉ

Disponible sur les modèles notés **P** (Panneau)

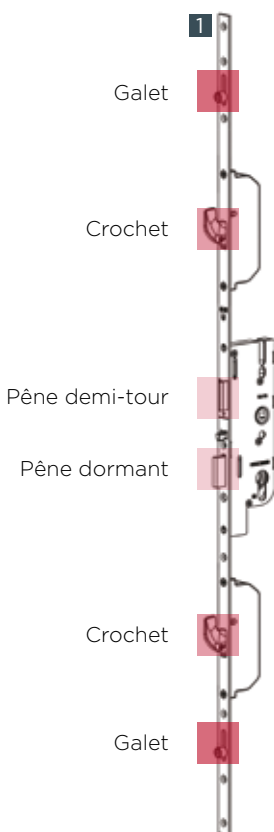

EN STANDARD

Nos portes panneau **P** sont équipées :

- 1 d'une crémone multi-points,
- 2 d'un barillet de sécurité (5 clés + carte de propriété*) avec fonction Synkro qui permet d'actionner le barillet même si une clé est déjà engagée de l'autre côté.



OPTIONS

Pour plus de sérénité, vous pouvez opter pour un barillet NT+ (5 clés + carte de propriété*).

Ses clés brevetées comprenant jusqu'à 32 goupilles offrent une sécurité optimum.



Pour plus de confort, vous pouvez opter pour un barillet avec une seule entrée de clé et un bouton côté intérieur.



Une fois à l'intérieur, plus besoin de clé pour ouvrir ou fermer votre porte.

LES JUDAS



*Carte de propriété interdisant toute reproduction illicite.

LA QUINCAILLERIE

Disponible sur les modèles notés **M** (Monoblocs)



Poignée
avec rosace
inox
RI 15

Sauf portes Bois



Poignée
avec rosace
ton laiton
PL 36



Poignée design
avec rosace
inox
RDI 15

Sauf portes
Bois et Acier



MAN 24

Sur portes Bois
uniquement



Bâton de maréchal
inox

Sur portes Aluminium uniquement



Bâton de maréchal
laiton

Sur portes Aluminium et Bois uniquement



Bouton
ton rustique
PR 22

Sur portes Bois
uniquement



Heurtoir
ton rustique
HP 22



Heurtoir anneau
inox



Heurtoir anneau
laiton

Sur portes Bois
uniquement



Barre de tirage
inox
Hauteur : 950 mm
BTI 950

LA SÉCURITÉ

Disponible sur les modèles notés **M** (Monoblocs)

1

Galet



Crochet



Pêne demi-tour



Pêne dormant



Crochet



Galet



EN STANDARD

Les portes monoblocs **M** sont équipées :

- 1 d'une crémone multi-points,
- 2 d'un barillet de sécurité (5 clés + carte de réapprovisionnement).

2



Barre de tirage
inox
Hauteur : 1800 mm
BTI 1800

Disponibles sur
portes Mixte
et Aluminium
uniquement

*Carte de réapprovisionnement interdisant toute reproduction illicite.

NOS PORTES PERSONNALISABLES



QUELQUES RÉALISATIONS



❖ DÉTAIL ACCESSOIRES



BOUTONS ET POIGNÉES
RÉCUPÉRATION DE GRILLE EXISTANTE POSSIBLE



1 Je choisis le matériau

PVC BOIS ALU

2 Je choisis la forme

3 Je personnalise la partie haute

4 Je personnalise la partie centrale

5 Je personnalise la partie basse

6 Je personnalise les accessoires

VOTRE PORTE À L'IDENTIQUE

SAVOIR-FAIRE



Vous voulez changer votre porte d'entrée pour une porte plus performante. Mais vous ne souhaitez pas toucher à son aspect qui constitue un peu, à vos yeux, "l'âme du logement" ?

LORENOVE s'appuie sur un savoir-faire de plus de 80 ans pour vous proposer une réplique sur-mesure de porte tout en bénéficiant des performances et de l'isolation des produits et matériaux actuels.

VOTRE PROJET



CAHIER TECHNIQUE

Conception, éléments de quincaillerie et performances sont autant de critères essentiels à prendre en compte dans le choix de votre porte d'entrée. Retrouvez ces informations pour tous les matériaux : aluminium, acier, PVC, bois, verre.

LES **PORTES**
ALUMINIUM
PAGES **76-77**

LES **PORTES**
ACIER
PAGES **78-79**

LES **PORTES**
PVC
PAGES **80-81**

LES **PORTES**
BOIS
PAGES **82-83**

LES PORTES ALUMINIUM

Léger et robuste, l'aluminium est un matériau recyclable à l'infini et très facile d'entretien. Les portes d'entrée en aluminium sont proposées en version monobloc ou en version panneau, et offrent un grand choix de couleurs.

DESCRIPTIF TECHNIQUE

MATERIAU : Aluminium à rupture de pont thermique

DORMANT :

P Profils de dormant de 65 mm d'épaisseur. Traverse haute : assemblage en coupe d'onglet renforcé par 2 équerres serties dans les angles. Traverse basse : assemblage mécanique par vis avec le seuil.

M Profils de dormant de 77 mm d'épaisseur (Alu Confort) / 57 mm (Alu Access).

OUVRANT :

Profils d'ouvrant de 83,5 mm d'épaisseur. Assemblage en coupe d'onglet renforcé par équerres serties dans les angles des chambres intérieure du profil.

P **Panneau décoratif en aluminium** de 31 mm d'épaisseur, composé de 2 parois aluminium de 2 à 2,2 mm séparées par une âme mixte (CTBX et mousse polystyrène) jouant le rôle de rupture de pont thermique.

Panneau décoratif en verre (Lumineuses) de 28 mm d'épaisseur, composé d'un vitrage feuilleté 44/6 retardateur d'effraction (ép. 10,3 mm), d'une lame d'air de 14 mm avec gaz argon, et d'un vitrage de 4 mm avec couche basse-émissivité

M Panneau ouvrant de 80 mm d'épaisseur (Alu Confort) (60 mm : Alu Access), composé d'un cadre pultrudé avec rupture de pont thermique, et de 2 parois en aluminium renfermant une âme en mousse polystyrène injectée (sans particules chlorées) pour une haute isolation thermique.

VITRAGE :

P Collection Les Contemporaines ⇨ vitrage 44/2 - 10 - 4 mm matelux (en option : vitrages décoratifs)
Collection Les Essentielles ⇨ vitrage listral 200 (base) : double vitrage 44/2 - 16 - 4 mm (en option : petits-bois)
vitrage décoratif (option) : double vitrage 44/2 - 16 - 4 mm
ou triple vitrage 44/2 - 6 - 4 - 6 - 4 mm selon décor

M Collection Les Essentielles ⇨ vitrage décor selon modèle

COULEUR : Coloration par thermolaquage, certifié par les labels Qualicoat et Qualimarine.

P Nuancier page 17 **M** Nuancier page 49



PORTE & PANNEAU ALUMINIUM **P**

P Dormant en aluminium de 65 mm d'épaisseur.

P Panneau décoratif en aluminium de 31 mm d'épaisseur, composé de 2 parois aluminium de 2 à 2,2 mm séparées par une âme isolante mixte.

P Ouvrant en aluminium de 83,5 mm d'épaisseur.

P Seuil aluminium à rupture de pont thermique (conforme à la loi PMR). Dispositif de drainage caché pour évacuer l'eau et empêcher les infiltrations. Etanchéité obtenue par une triple barrière de joints entre l'ouvrant et le seuil.



POUR VOUS AIDER DANS VOTRE CHOIX

	M / P avec panneau Aluminium	P avec panneau en Verre
🔒 Sécurité	★★★★☆	★★★★★
🌡️ Isolation thermique	★★★★☆	★★★★☆
🕒 Durabilité	★★★★★	★★★★☆
🎨 Choix de coloris	★★★★★	★★★★★
€ Prix	€€€€€	€€€€€



LES PERFORMANCES

- Thermiques U_w jusqu'à 1,4 W/m².K **P**
 U_w jusqu'à 0,98 W/m².K **M**
- AEV A*3 E*5B V*A2 **P**
A*3 E*5B V*C3 **M** ou A*3 E*3B V*C3
selon modèles
- COV* A+

* Information sur le niveau d'émission de substances volatiles dans l'air intérieur, présentant un risque de toxicité par inhalation, sur une échelle de classe allant de A+ (très faibles émissions) à C (fortes émissions).



QUINCAILLERIE & SÉCURITÉ

SERRURE :

Serrure 5 points (2 galets, 2 crochets, pêne demi-tour et pêne dormant).
Barillet de sécurité (5 clés + carte de propriété).

PAUMELLES :

Paumelles réglables sur 3 dimensions permettant un positionnement parfait lors de la pose. Elles allient design et robustesse.

SEUIL :

Seuil en aluminium à rupture de pont thermique (conforme loi PMR).

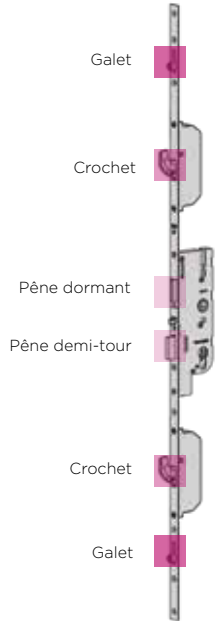

M P

■ PORTE ALUMINIUM MONOBLOC **M**

Ouvrant monobloc épaisseur 80 mm.

U_d^* : **0.89** W/(m².K)



LES PORTES ACIER

En alliant robustesse et performances thermiques, l'acier offre un rapport qualité/prix idéal, tout en proposant des designs variés et une large palette de finitions.

DESCRIPTIF TECHNIQUE

MATERIAU :

Acier traité anti-corrosion par galvanisation à chaud.

DORMANT :

Profils de dormant en aluminium à rupture de pont thermique d'épaisseur 54 mm, équipé d'un joint périphérique.

OUVRANT :

Panneau ouvrant de 48 mm d'épaisseur composé de 2 parements acier traités anti-oxydation, renfermant un cadre en bois, et une âme isolante en mousse de polyuréthane injectée sans CFC (particules chlorées). Joint d'étanchéité périphérique + joint bavette pour étanchéité du seuil.

VITRAGE :

Collection Les Essentielles ⇒ vitrage feuilleté décor selon modèle.

COULEUR :

Coloration par laquage labellisé Quali Steel Coat (anticorrosion garantie 10 ans, brillance des couleurs garantie 5 ans) - voir nuancier page 57.



POUR VOUS AIDER DANS VOTRE CHOIX

	Sécurité	★★★★★
	Isolation thermique	★★★★☆
	Durabilité	★★★★★
	Choix de coloris	★★★★☆
	Prix	€€€€€



LES PERFORMANCES

- Thermiques Uw jusqu'à 0,95 W/m².K
- AEV A*4 E*5B V*C3
- COV* A+

* Information sur le niveau d'émission de substances volatiles dans l'air intérieur, présentant un risque de toxicité par inhalation, sur une échelle de classe allant de A+ (très faibles émissions) à C (fortes émissions).



QUINCAILLERIE & SÉCURITÉ

SERRURE : Serrure à relevage (4 rouleaux, pêne demi-tour et pêne dormant) et barillet (3 clés).

PAUMELLES : Paumelles réglables sur 3 dimensions permettant un positionnement parfait lors de la pose et alliant design et robustesse.

SEUIL : Seuil aluminium de 20 mm (conforme loi PMR).



PORTE ACIER

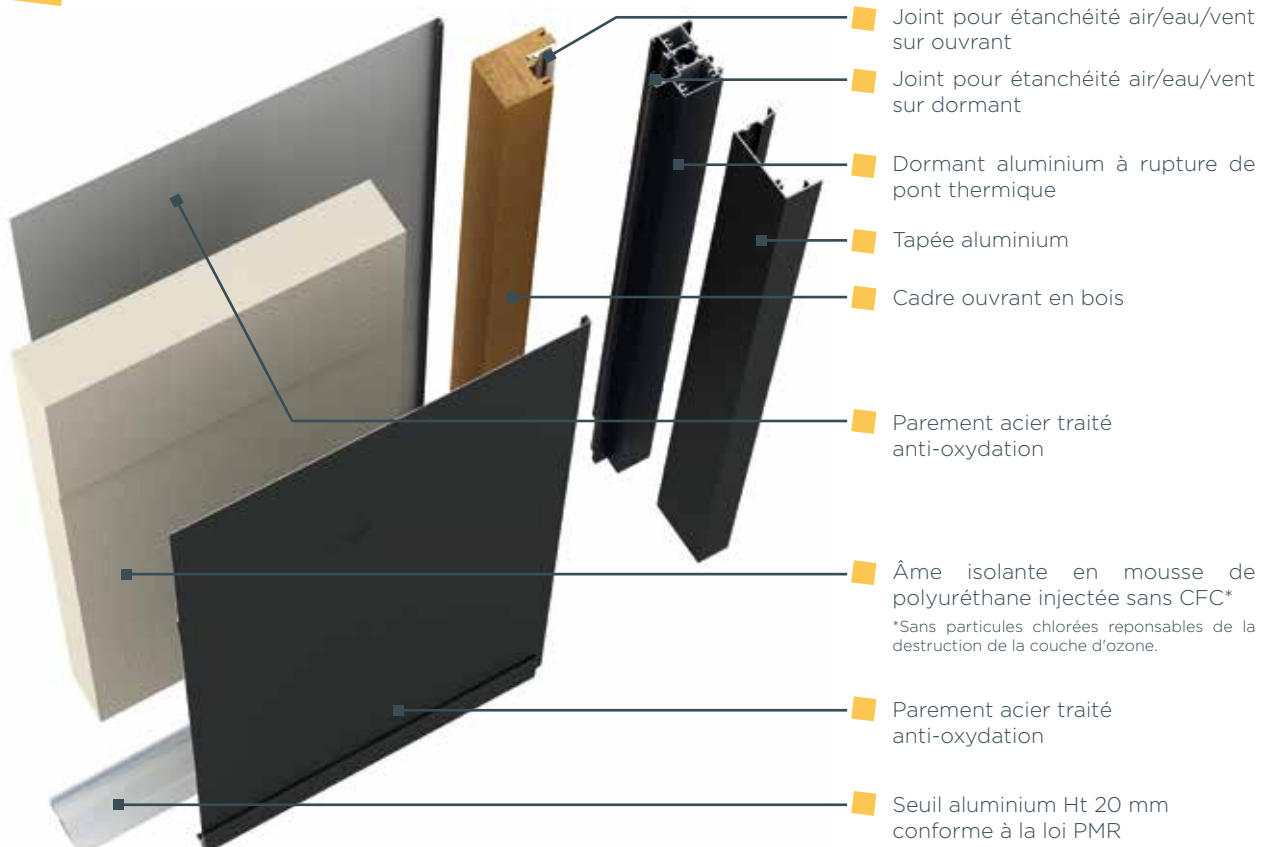

LES PORTES PVC

Doté de très bonnes performances thermiques, résistant aux UV et facile d'entretien, le PVC est le matériau qui bénéficie du meilleur rapport qualité/prix. Il est décliné dans des coloris teintés masse, mais peut aussi être plaxé avec un film de couleur ou ton bois.

DESCRIPTIF TECHNIQUE

MATERIAU :

PVC sans plomb inerte (absence de métaux lourds), teinté dans la masse et conçu pour offrir résistance, flexibilité et stabilité dans le temps

DORMANT / OUVRANT :

Profils de dormant de 60 mm d'épaisseur renforcés avec des profils en acier et assemblés par thermosoudure
Profils d'ouvrant de 77 mm d'épaisseur à 5 chambres d'isolation assemblés par thermosoudure

Panneau décoratif en PVC (coloris teintés masse) : Épaisseur de 28 mm, panneau composé de 2 parois en PVC traitées anti-UV d'épaisseur 2,5 mm (Contemporaines) ou 1,5 mm (Essentielles) séparées par une âme isolante mixte (contreplaqué marine CTBX et mousse polystyrène)

Panneau décoratif en aluminium (coloris plaxés) : Épaisseur de 28 mm d'épaisseur, panneau composé d'une paroi en aluminium de 2 mm, et de 2 plaques de contreplaqué de 5 mm, séparées par une âme isolante mixte (CTBX et mousse polystyrène)

Panneau décoratif en verre (Lumineuses) : Épaisseur de 28 mm d'épaisseur, panneau composé d'un vitrage feuilleté 44/6 retardateur d'effraction (ép. 10,3 mm), d'une lame d'air de 14 mm avec gaz argon, et d'un vitrage de 4 mm avec couche basse-émissivité

VITRAGE :

Collection Les Contemporaines ⇒ Double-vitrage BE 44/2 - 10 argon - 4 mm Satinovo

Collection Les Essentielles ⇒ Double-vitrage BE 44/2 - 12 argon - 4 mm Imprimé 200 (Base)

Triple-vitrage BE44/2 - 4 argon - 4 mm décor - 4 argon - 4 mm imprimé 200 (Option)

COULEUR :

Coloris teintés dans la masse blanc ou ton pierre (couleur du profilé obtenue par des pigments ajoutés à la matière première). En option : 4 films de plaxage dont 2 tons bois (nuancier p. 27)



POUR VOUS AIDER DANS VOTRE CHOIX

	P avec panneau PVC	P avec panneau en Verre
🔒 Sécurité	★★★★☆	★★★★★
🌡️ Isolation thermique	★★★★★	★★★★☆
🕒 Durabilité	★★★★☆	★★★★☆
🎨 Choix de coloris	★★★★☆	★★★★☆
€ Prix	€€€€€	€€€€€



LES PERFORMANCES

- Thermiques Uw jusqu'à 1,3 W/m².K
- AEV A*3 E*7B V*A2
- COV* A+

* Information sur le niveau d'émission de substances volatiles dans l'air intérieur, présentant un risque de toxicité par inhalation, sur une échelle de classe allant de A+ (très faibles émissions) à C (fortes émissions).



QUINCAILLERIE & SÉCURITÉ

SERRURE : Serrure 5 points (2 galets, 2 crochets, pêne demi-tour et pêne dormant). Barillet de sécurité (5 clés + carte de propriété).

PAUMELLES : Paumelles réglables sur 3 dimensions permettant un positionnement parfait lors de la pose et alliant design et robustesse.

SEUIL : Seuil en aluminium à rupture de pont thermique, d'une hauteur de 20 mm (conforme loi PMR) ou de 40 mm

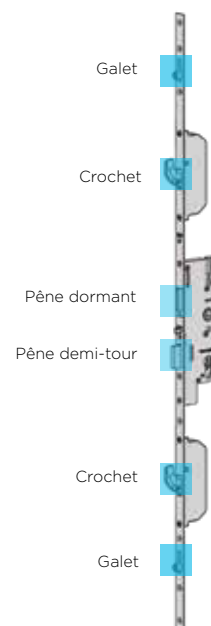

PORTE & PANNEAU PVC

- Dormant PVC de 60 mm d'épaisseur.
- Panneau décoratif de 28 mm d'épaisseur avec âme isolante mixte.
- Ouvrant PVC de 77 mm d'épaisseur à 5 chambres.
- Seuil aluminium à rupture de pont thermique (conforme à la norme PMR). Dispositif de drainage caché pour évacuer l'eau et empêcher les infiltrations. Étanchéité obtenue par une barrière de joints entre l'ouvrant et le seuil.

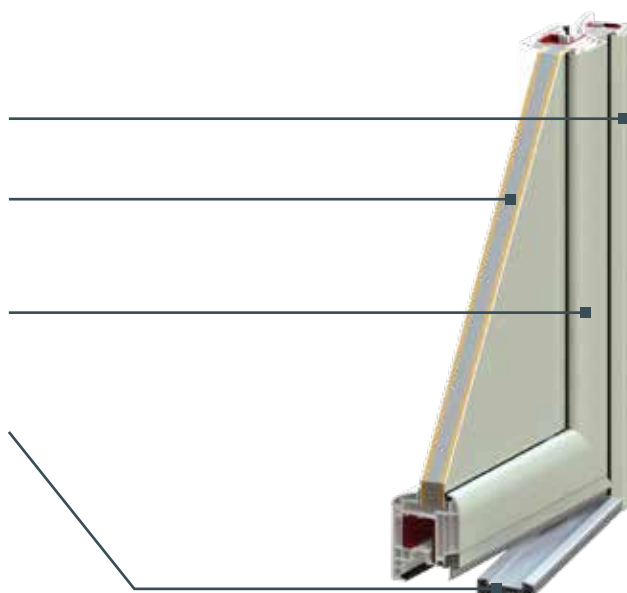

LES PORTES BOIS

Naturellement isolant d'un point de vue thermique et acoustique, le bois est un matériau noble qui crée une atmosphère chaleureuse et procure un sentiment de bien-être. Issu de forêts certifiées, ce matériau contribue à la préservation de l'environnement et est totalement recyclable.

DESCRIPTIF TECHNIQUE

MATERIAU :

Collection Les Contemporaines ⇒ essence red cedar

Collection Les Essentielles ⇒ essence chêne (sauf sur porte laquée : essence movingui)

DORMANT :

Collection Les Contemporaines ⇒ dormant en bois de 80 mm d'épaisseur

Collection Les Essentielles ⇒ dormant en bois de 58 mm d'épaisseur

OUVRANT :

Collection Les Contemporaines ⇒ ouvrant de 94 mm d'épaisseur, composé de 2 faces en red cedar massif, renfermant un cadre en bois, un panneau en fibre de bois pour une isolation acoustique et un parement haute isolation thermique d'une épaisseur de 38 mm

Collection Les Essentielles ⇒ ouvrant d'épaisseur 58 mm, composé d'un panneau multiplis côté intérieur, d'un panneau isolant en fibres de bois (isolation phonique et thermique), d'une plaque en mousse polyuréthane haute isolation, et d'un panneau multiplis côté extérieur

VITRAGE :

Vitrage polar blanc ou delta blanc selon modèle

COULEUR :

Collection Les Contemporaines ⇒ - face extérieure : 4 finitions

- face intérieure : ton naturel (nuancier p. 33)

Collection Les Essentielles ⇒ - finition lasure naturelle ou laquage

- bicoloration possible : int. lasure naturelle / ext. laquage

OU

int. laquage / ext. laquage autre coloris

(nuancier p. 67)



PORTE BOIS LES ESSENTIELLES

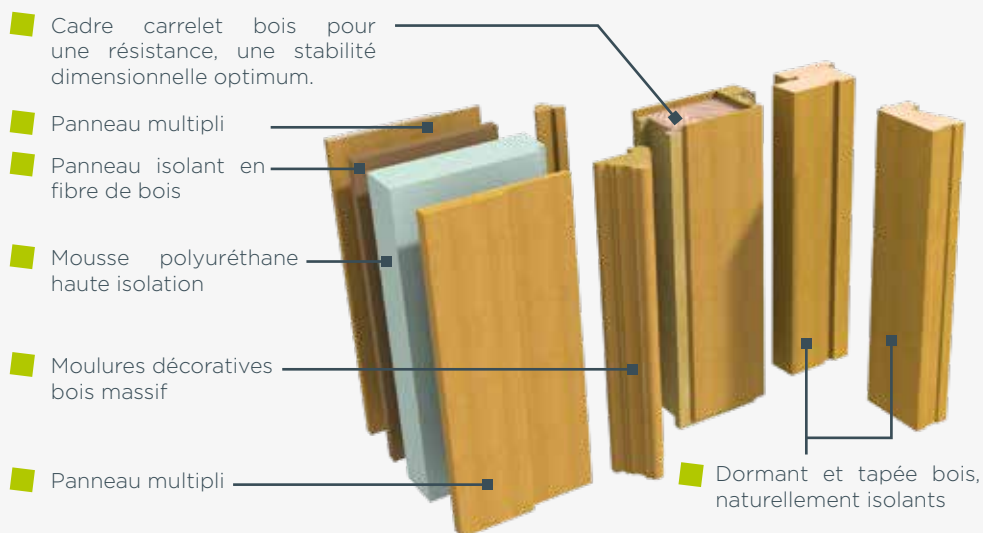

	Sécurité	★ ★ ★ ★ ☆
	Isolation thermique	★ ★ ★ ★ ☆
	Durabilité	★ ★ ★ ☆ ☆
	Choix de coloris	★ ★ ★ ★ ★
	Prix	€ € € € €



LES PERFORMANCES

- Thermiques Uw jusqu'à 0,97 W/m².K
- AEV A*3 E*3B V*C3 ou A*3 E*3B V*A3
selon modèles
- COV* A+

* Information sur le niveau d'émission de substances volatiles dans l'air intérieur, présentant un risque de toxicité par inhalation, sur une échelle de classe allant de A+ (très faibles émissions) à C (fortes émissions).



QUINCAILLERIE & SÉCURITÉ

SERRURE : Serrure automatique 5 points (2 galets, 2 crochets et pènes demi-tour et dormant) ou serrure manuelle 5 points (2 crochets, 2 pènes demi-tour et dormant) sur modèles Nativ 2 et Nativ 3.
Barillet de sécurité (5 clés + carte de réapprovisionnement)

PAUMELLES : Paumelles réglables sur 3 dimensions permettant un positionnement parfait lors de la pose et alliant design et robustesse.

SEUIL : Seuil aluminium de 20 mm (conforme loi PMR).

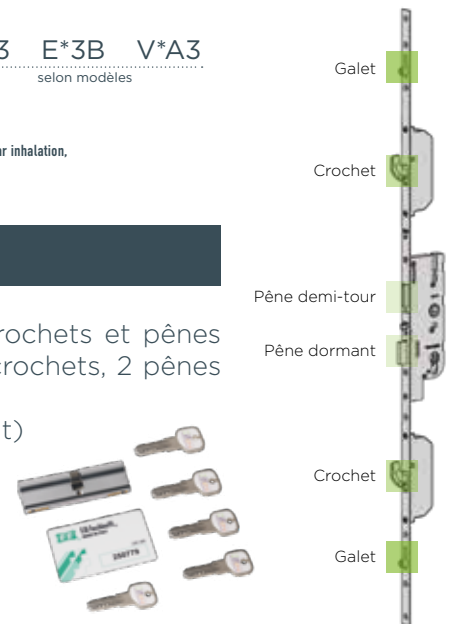

■ PORTE BOIS LES CONTEMPORAINES

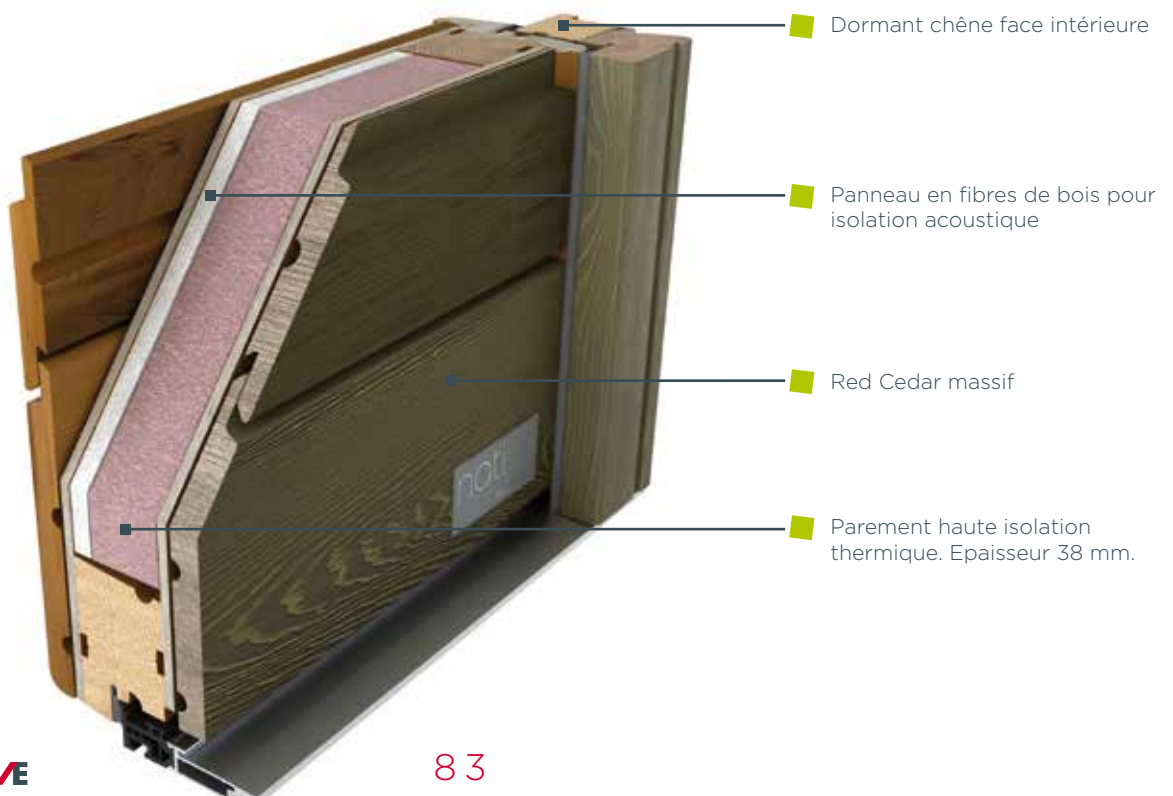

Pavillonnaire ou palière, choisissez votre porte blindée fabriquée sur-mesure et adaptée à différents types d'architecture. Equipée d'une serrure 5 points et certifiée A2P BP1, elle vous garantit une sécurité optimale. Faites votre choix en toute sérénité !



a2p BP1

M DIAMANT SERÉNITÉ

Porte avec décor inox et rainure -
Panneau Pauline
A2P BP1



La personnalisation

- Large choix de panneaux décoratifs colorés ou tons bois.
- Panneaux moulures côté extérieur ou alu inox.
- Accessoires chromés ou laiton.

M EI30

Porte avec panneau bois - Collection
Prestige
Modèle Erable canadien - A2P BP1



M EI30

Porte à double vantaux avec panneau
bois Modèle Amalvi brun - A2P BP1





Porte blindée, certifiée A2P BP1

- Ouvrant de 72 mm d'épaisseur, notamment composé d'isolant, de laine de roche, d'une tôle acier et de renforts omégas horizontaux
- Habillage intérieur et extérieur acier, aluminium ou bois
- Bâti en acier à double épaisseur (avec rupture de pont thermique sur les portes pavillonnaires)
- Systèmes anti-effraction et anti-dégondage
- Verre anti-effraction (portes pavillonnaires)
- Pose en rénovation sans détérioration

Une sécurité renforcée

- 1 Serrure haute sécurité A2P* équipée de pènes latéraux rotatifs anti-sciage
- 2 Verrouillage par clé à pompe (3 clés et carte de propriété*)
- 3 Entrebâilleur intégré décondamnable à la clé (portes palières)

* indispensable à la reproduction de clés supplémentaires

Les performances & certifications



Résistance à l'effraction

Délivré par le CNPP (Centre National de Prévention et de Protection), le certificat A2B BP1 détermine la capacité de la porte à résister pendant un temps minimum à une tentative d'effraction.

Isolation thermique

Porte palière	Ud = 2,4 W/m ² .K Affaiblissement acoustique = 40 dB
Porte pavillonnaire	Ud = de 1,8 à 1,6 W/m ² .K selon modèles Affaiblissement acoustique : 42 dB

VOTRE PROJET



LES SERVICES

Comment se déroule la pose d'une porte d'entrée ? Quelles sont les différentes étapes de votre projet ? Quelles solutions de financement existent ? Lorenove vous accompagne tout au long de votre projet pour un résultat au plus près de vos envies.



LES ÉTAPES DE LA POSE

1

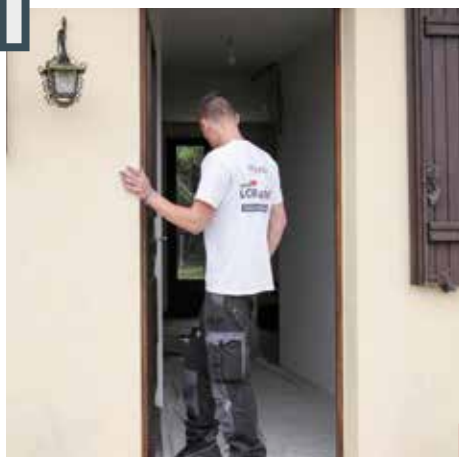

Protection du chantier

2



Vérification des dimensions

3



Dépose de l'ancien ouvrant

4



Dépose de l'ancien dormant

5



Dépose de l'ancien seuil aluminium

6



Pose du fond de joint

7



Réalisation de l'étanchéité

8



Contrôle du niveau

9



Fixation du nouveau dormant



Exigez des produits certifiés, posés par une entreprise qualifiée*.

RGE = Reconnu Garant de l'Environnement.

* Qualifiés QUALIBAT RGE pour la pose.
Selon Espace-Conseil - www.lorenove.fr



10

La nouvelle porte est installée

LES TYPES DE POSE

AVANT-POSE

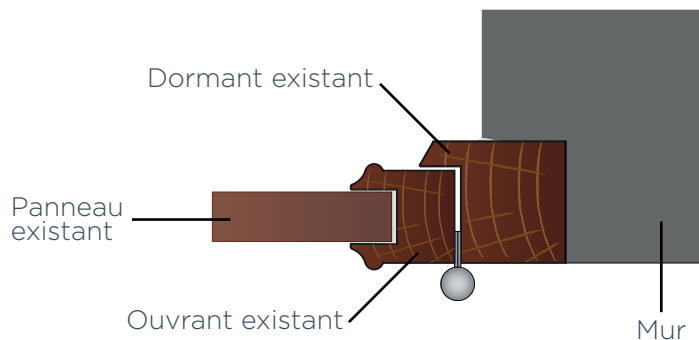

POSE EN RENOVATION PVC

AVEC DÉPOSE TOTALE DU DORMANT EXISTANT

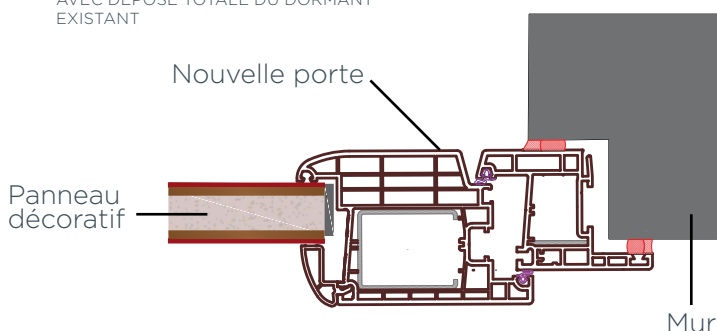

POSE EN RENOVATION ALUMINIUM

AVEC DÉPOSE TOTALE DU DORMANT EXISTANT

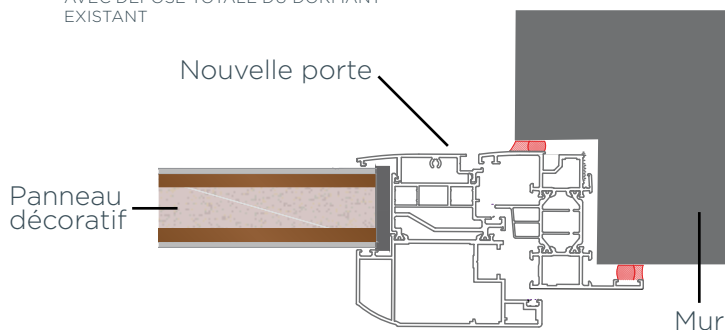

La qualité et la longévité de votre porte tient autant à sa fabrication qu'à sa pose. Pour cela, il est primordial qu'elle soit mise en œuvre dans les règles de l'art.

En effet, vous utilisez votre porte plusieurs fois par jour. Imaginez le nombre d'ouvertures qu'elle subit chaque mois, chaque année, et qu'elle subira tout au long de sa vie !

La pose est également essentielle pour obtenir la meilleure isolation et une parfaite étanchéité. Elle ne doit pas être négligée et se doit de respecter certaines normes.

Notre entreprise l'a bien compris et forme elle-même ses propres techniciens poseurs, au sein de son Ecole des Métiers, conformément aux règles de l'art.

Les organismes AFPA et GRETA se portent garants de la qualité de l'enseignement proposé.

Depuis plus de 30 ans maintenant, la qualité de notre pose a été reconnue sur tous nos chantiers.



* Qualifiés QUALIBAT RGE pour la pose. Selon Espace-Conseil - www.lorenove.fr



Le Groupe LORILLARD est partenaire de l'UFME



VOTRE PROJET de A à Z

Du diagnostic à la réception des travaux, un seul et même spécialiste vous accompagne.

En plus de créer une relation privilégiée, dialoguer avec un interlocuteur unique est la garantie de vous apporter la réponse la plus personnalisée, en phase avec vos souhaits et vos exigences.



1/ JE FAIS UNE DEMANDE DE DEVIS SUR LORENOVE.FR OU JE PRENDS RENDEZ-VOUS AU 0 800 220 220 Service à appel gratuits
DU LUNDI AU SAMEDI DE 9H-12H30 / 13H30-18H



2/ UN TECHNICIEN ÉLABORE UNE ÉTUDE PERSONNALISÉE ET GRATUITE



3/ IL PREND LES MESURES ET ME PRÉSENTE UN DEVIS CLAIR ET PRÉCIS



4/ JE CONFIRME MA COMMANDE



5/ DES POSEURS INSTALLENT SOIGNEUSEMENT MES NOUVELLES MENUISERIES



6/ INTERVENTION TERMINÉE, JE PEUX PROFITER DE MES NOUVELLES MENUISERIES LORENOVE

LES AVANTAGES FISCAUX

Vous souhaitez entreprendre un projet de rénovation dans votre logement ? Pour répondre à vos besoins, de nombreuses solutions existent pour vous aider dans la réalisation de vos travaux.



LA TVA À TAUX RÉDUIT

Les travaux de rénovation énergétique donnent lieu à l'application du taux de TVA réduit. Ce dispositif concerne les dépenses d'acquisition de menuiseries et de main-d'œuvre, sous réserve notamment de faire appel à un professionnel du bâtiment*.



L'ÉCO-PRÊT À TAUX ZÉRO

L'éco prêt à taux zéro est accordé par l'État à tous les propriétaires occupant le logement ou le louant à une tierce personne. Cet avantage permet de bénéficier d'un prêt à taux zéro d'un montant maximal de 30 000€ pour réaliser des travaux d'éco-rénovation*.



DES PRIMES EXCEPTIONNELLES

Afin d'accompagner les particuliers dans la réalisation de travaux de rénovation énergétique, l'Etat propose une prime exceptionnelle, dont le montant varie en fonction d'un plafond de ressources et des gains thermiques réalisés grâce aux travaux*.



LES OFFRES DE FINANCEMENT

Lorenove propose à tous les particuliers, souhaitant réaliser des travaux de rénovation, des solutions de financement personnalisées afin de profiter de votre projet tout en échelonnant vos paiements à votre rythme.

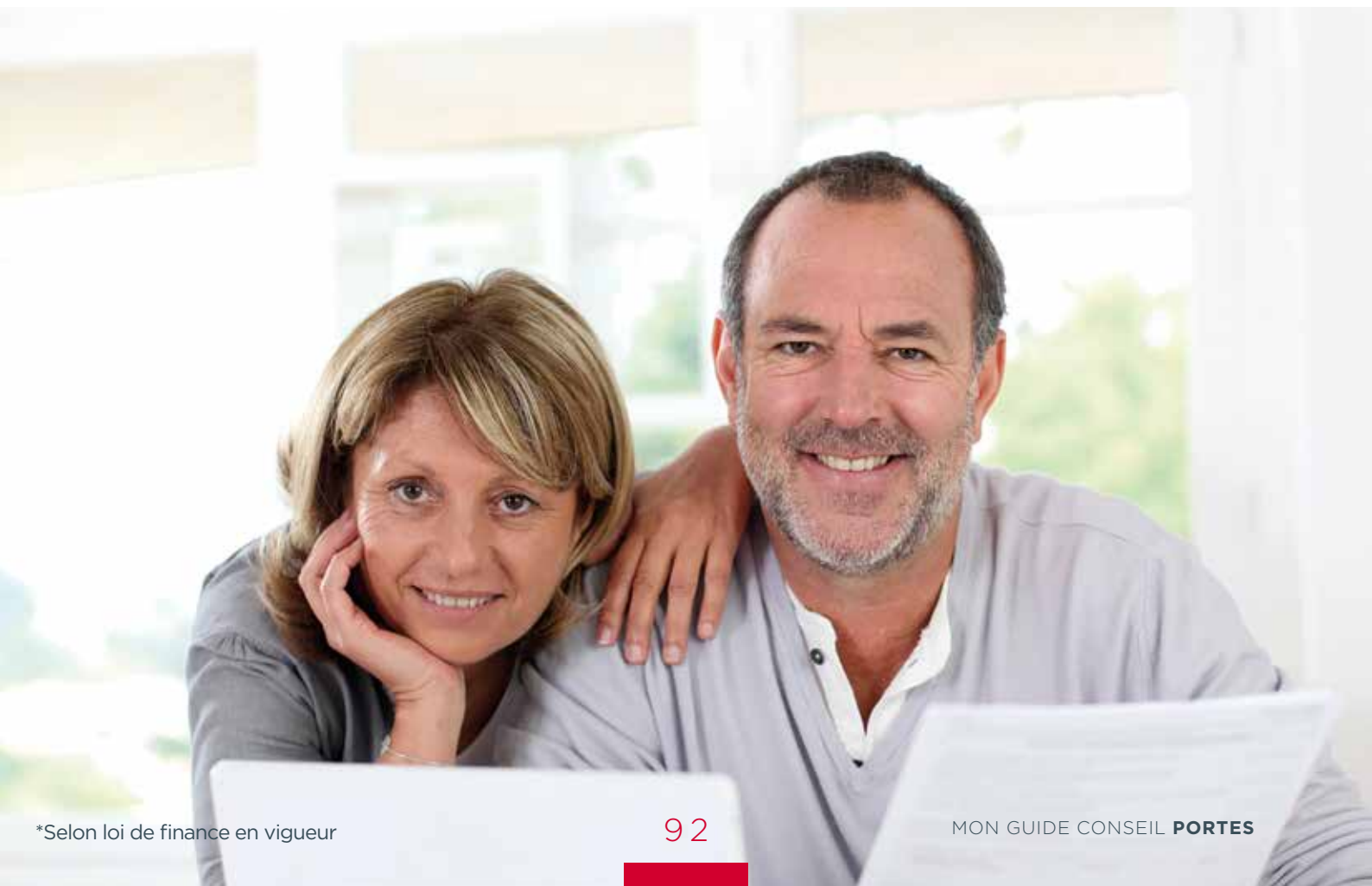

OFFRE EXCEPTIONNELLE PARRAINAGE



Vous avez tant à partager !

POUR VOUS,
Recevez jusqu'à

100€

en chèques cadeaux

par filleul*

POUR VOTRE

FILLEUL

jusqu'à

1000€

DE REMISE
sur son projet**

* Pour tout achat chez Lorenove, réglé par votre filleul, vous recevez 10€ par tranche de 1000€ de produits commandés par votre proche, en chèques cadeaux multi-enseignes. Offre valable jusqu'au 31/12/2023, plafonnée à 100€ par parrainage. ** Offre valable sur le projet du filleul, non cumulable avec d'autres promotions en cours, selon le barème suivant : 100€ de remise pour tout projet entre 1000 et 2000€ d'achat, puis 100€ supplémentaires par tranche de 1000€ de travaux, plafonné à 1000€ de remise. Voir règlement détaillé de l'offre de parrainage sur Lorenove.fr. Offre valable selon points de ventes participants.

TABLEAU DE SYNTHÈSE

MODÈLE	COLLECTION	MATÉRIAU	PAGE	TYPE DE PORTE	Coefficient thermique Ud (en W/m ² .K)	Garantie ⁽²⁾
ACOLEA	Les Contemporaines	PVC	26	Panneau	1,7	10 ans
ALBION	Les Essentielles	Acier	56	Monobloc	1,7	10 ans
ALICE	Les Contemporaines	PVC	26	Panneau	1,7	10 ans
ALMEDA 101	Les Essentielles	PVC	61	Panneau	1,5	10 ans
ALMEDA 102	Les Essentielles	PVC	61	Panneau	1,7	10 ans
ANTALYA 15	Les Contemporaines	Aluminium	18	Monobloc	1,5	10 ans
AMBROISE	Les Contemporaines	PVC	27	Panneau	1,6	10 ans
ARKAD 15	Les Contemporaines	Aluminium	18	Monobloc	1	10 ans
ATHENA 8	Les Essentielles	PVC	61	Panneau	1,5	10 ans
ATHENA 9	Les Essentielles	PVC	61	Panneau	1,7	10 ans
ATTRACTION	Les Contemporaines	Aluminium	17	Panneau	1,5	10 ans
BRETAGNE A, B ou C	Les Essentielles	Aluminium	50	Panneau	1,4	10 ans
BRETAGNE A1, B1 ou C1	Les Essentielles	Aluminium	50	Panneau	1,5	10 ans
CAPUCINE	Les Contemporaines	PVC	28	Panneau	1,8	10 ans
CATHERINE	Les Contemporaines	PVC	29	Panneau	1,8	10 ans
CELTIQUE 1	Les Contemporaines	Aluminium	23	Panneau	1,5	10 ans
CORAIL	Les Essentielles	Aluminium	54	Panneau	1,4	10 ans
CORAIL 1	Les Essentielles	Aluminium	54	Panneau	1,5	10 ans
CORMELLES	Les Essentielles	Aluminium	48	Monobloc	1,4	10 ans
CORSA 25	Les Essentielles	PVC	64	Panneau	1,5	10 ans
CORSA 26L	Les Essentielles	PVC	64	Panneau	1,7	10 ans
COSTA 7	Les Essentielles	PVC	65	Panneau	1,5	10 ans
COSTA 8	Les Essentielles	PVC	65	Panneau	1,7	10 ans
CYRENE 15	Les Contemporaines	Aluminium	18	Monobloc	1,1	10 ans
DECOR 2	Les Contemporaines	Aluminium	20	Panneau	1,5	10 ans
DECOR 200	Les Contemporaines	Aluminium	18	Panneau	1,5	10 ans
DECOR 3	Les Contemporaines	Aluminium	19	Panneau	1,5	10 ans
DECOR 33	Les Contemporaines	Aluminium	24	Panneau	1,4	10 ans
DECOR 4	Les Contemporaines	Aluminium	25	Panneau	1,4	10 ans
ELISA 59 et 60	Les Essentielles	PVC	62	Panneau	1,5	10 ans
ELISA 61	Les Essentielles	PVC	62	Panneau	1,6	10 ans
EMILIA 113	Les Essentielles	PVC	63	Panneau	1,5	10 ans
EMILIA 114	Les Essentielles	PVC	63	Panneau	1,6	10 ans
EVA 12	Les Essentielles	PVC	62	Panneau	1,5	10 ans
EVA 13 et 14	Les Essentielles	PVC	62	Panneau	1,6	10 ans
FLORENCE	Les Contemporaines	PVC	26	Panneau	1,8	10 ans
GALENA	Les Essentielles	Acier	57	Monobloc	1,5	10 ans
GALLA 56	Les Essentielles	PVC	59	Panneau	1,5	10 ans
GALLA 57	Les Essentielles	PVC	59	Panneau	1,7	10 ans
GRANADA 16	Les Essentielles	PVC	46	Panneau	1,5	10 ans
GRANADA 17L	Les Essentielles	PVC	46	Panneau	1,7	10 ans
GRANALA 121	Les Essentielles	PVC	59	Panneau	1,5	10 ans
GRANALA 122	Les Essentielles	PVC	58	Panneau	1,7	10 ans
IROISE et IROISE 1	Les Essentielles	Aluminium	52	Panneau	1,4	10 ans
IROISE 3	Les Essentielles	Aluminium	53	Panneau	1,5	10 ans
JAVA	Les Contemporaines	Aluminium	25	Panneau	1,4	10 ans
JEANNE	Les Contemporaines	PVC	28	Panneau	1,7	10 ans
KYRIELLE	Les Contemporaines	Aluminium	17	Panneau	1,5	10 ans
LR 102	Les Contemporaines	PVC	27	Panneau	1,6	10 ans
LUEUR	Les Contemporaines	Aluminium	17	Panneau	1,5	10 ans
LUTECE	Les Essentielles	Bois	66	Monobloc	1,4	10 ans
MAELYS	Les Contemporaines	PVC	28	Panneau	1,6	10 ans
MATHILDE	Les Contemporaines	PVC	29	Panneau	1,7	10 ans
NATIV 2	Les Contemporaines	Bois	30	Monobloc	0,71	10 ans

(1) Composés Organiques Volatils (Information sur le niveau d'émission de substances volatiles dans l'air intérieur, présentant un risque de toxicité par inhalation, sur une échelle de classe allant de A+ (très faibles émissions) à C (fortes émissions))
(2) voir conditions de garantie dans votre espace conseil

MODÈLE	COLLECTION	MATÉRIAU	PAGE	TYPE DE PORTE	Coefficient thermique Ud (en W/m ² .K)	Garantie ⁽²⁾
NATIV 3	Les Contemporaines	Bois	32	Monobloc	0,71	10 ans
NATIV 8	Les Contemporaines	Bois	33	Monobloc	0,71	10 ans
OCTAVIA 34	Les Essentielles	PVC	60	Panneau	1,5	10 ans
OCTAVIA 35	Les Essentielles	PVC	60	Panneau	1,7	10 ans
OCTAVIA 36	Les Essentielles	PVC	60	Panneau	1,6	10 ans
OMAN	Les Essentielles	Aluminium	50	Panneau	1,4	10 ans
OMAN 1	Les Essentielles	Aluminium	51	Panneau	1,5	10 ans
ONDE	Les Contemporaines	Aluminium	17	Panneau	1,5	10 ans
PICTO 1	Les Essentielles	Aluminium	49	Monobloc	0,91	10 ans
PPH210	Les Lumineuses	Alu / verre	39	Panneau	1,4	10 ans
PPH210	Les Lumineuses	PVC / verre	39	Panneau	1,3	10 ans
PPH220	Les Lumineuses	Alu / verre	43	Panneau	1,4	10 ans
PPH220	Les Lumineuses	PVC / verre	43	Panneau	1,3	10 ans
PPU004	Les Lumineuses	Alu / verre	42	Panneau	1,4	10 ans
PPU004	Les Lumineuses	PVC / verre	42	Panneau	1,3	10 ans
PPU007	Les Lumineuses	Alu / verre	43	Panneau	1,4	10 ans
PPU007	Les Lumineuses	PVC / verre	43	Panneau	1,3	10 ans
PPU270	Les Lumineuses	Alu / verre	40	Panneau	1,4	10 ans
PPU270	Les Lumineuses	PVC / verre	40	Panneau	1,3	10 ans
PRADES	Les Essentielles	Bois	67	Monobloc	1,1	10 ans
PICTO 3	Les Essentielles	Aluminium	49	Monobloc	1,2	10 ans
PRIMA 63	Les Essentielles	PVC	64	Panneau	1,5	10 ans
PRIMA 64	Les Essentielles	PVC	65	Panneau	1,7	10 ans
PS003	Les Lumineuses	Alu / verre	38	Panneau	1,4	10 ans
PS003	Les Lumineuses	PVC / verre	38	Panneau	1,3	10 ans
PS100	Les Lumineuses	Alu / verre	39	Panneau	1,4	10 ans
PS100	Les Lumineuses	PVC / verre	39	Panneau	1,3	10 ans
PS121	Les Lumineuses	Alu / verre	42	Panneau	1,4	10 ans
PS121	Les Lumineuses	PVC / verre	42	Panneau	1,3	10 ans
PS126	Les Lumineuses	Alu / verre	42	Panneau	1,4	10 ans
PS126	Les Lumineuses	PVC / verre	42	Panneau	1,3	10 ans
PS127	Les Lumineuses	Alu / verre	42	Panneau	1,4	10 ans
PS127	Les Lumineuses	PVC / verre	42	Panneau	1,3	10 ans
PS136	Les Lumineuses	Alu / verre	43	Panneau	1,4	10 ans
PS136	Les Lumineuses	PVC / verre	43	Panneau	1,3	10 ans
PS166	Les Lumineuses	Alu / verre	41	Panneau	1,4	10 ans
PS166	Les Lumineuses	PVC / verre	41	Panneau	1,3	10 ans
PS167	Les Lumineuses	Alu / verre	41	Panneau	1,4	10 ans
PS167	Les Lumineuses	PVC / verre	41	Panneau	1,3	10 ans
PS168	Les Lumineuses	Alu / verre	43	Panneau	1,4	10 ans
PS168	Les Lumineuses	PVC / verre	43	Panneau	1,3	10 ans
PS270	Les Lumineuses	Alu / verre	41	Panneau	1,4	10 ans
PS270	Les Lumineuses	PVC / verre	41	Panneau	1,3	10 ans
PS271	Les Lumineuses	Alu / verre	40	Panneau	1,4	10 ans
PS271	Les Lumineuses	PVC / verre	40	Panneau	1,3	10 ans
PS272	Les Lumineuses	Alu / verre	40	Panneau	1,4	10 ans
PS272	Les Lumineuses	PVC / verre	40	Panneau	1,3	10 ans
PS273	Les Lumineuses	Alu / verre	41	Panneau	1,4	10 ans
PS273	Les Lumineuses	PVC / verre	41	Panneau	1,3	10 ans
SEATTLE	Les Essentielles	Acier	57	Monobloc	1,6	10 ans
VALENCAY	Les Essentielles	Bois	68	Monobloc	1,4	10 ans
VENDEE A ou B	Les Essentielles	Aluminium	55	Panneau	1,4	10 ans
VENDEE A1 ou B1	Les Essentielles	Aluminium	55	Panneau	1,5	10 ans
YASMINE	Les Contemporaines	PVC	27	Panneau	1,8	10 ans
ZAMORA	Les Contemporaines	PVC	29	Panneau	1,7	10 ans

SYNOPSIS

LES CONTEMPORAINES - ALU



P. 17



P. 17



P. 17



P. 17



P. 18



P. 18



P. 18



P. 18



P. 19



P. 20



P. 24



P. 25



P. 25

CAHIER
TECHNIQUE
PAGE 76

LES CONTEMPORAINES - PVC



P. 26



P. 26



P. 26



P. 26



P. 27



P. 27



P. 27



P. 28



P. 28



P. 28



P. 29



P. 29



P. 29

CAHIER
TECHNIQUE
PAGE 80

LES CONTEMPORAINES
BOIS



P. 30



P. 32



P. 33

CAHIER
TECHNIQUE
PAGE 82

LES LUMINEUSES



P. 38



P. 39



P. 39



P. 40



P. 41



P. 42



P. 42



P. 42

LES LUMINEUSES - SUITE

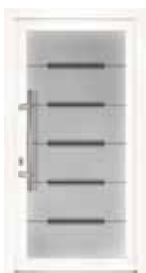

P. 43



P. 43

OPTIONS
& ACCESSOIRES
PAGE 44

LES ESSENTIELLES - ALU



P. 48



P. 49



P. 49



P. 50



P. 51



P. 52



P. 54



P. 55

CAHIER
TECHNIQUE
PAGE 76

LES ESSENTIELLES - ACIER



P. 57



P. 57



P. 57

CAHIER
TECHNIQUE
PAGE 78

LES ESSENTIELLES - PVC



P. 59



P. 60



P. 61



P. 62



P. 65

CAHIER
TECHNIQUE
PAGE 80

LES ESSENTIELLES - BOIS



P. 67



P. 66



P. 69

CAHIER
TECHNIQUE
PAGE 82

NOTES



I ♥ LORENOVE

FENÊTRES • PORTES • VOLETS

FABRIQUÉ
EN FRANCE



0 800 220 220 Service & appel gratuits

RETROUVEZ-NOUS SUR

